

# SS400寸法固定プレート

-6面フリス/6面フリス上下面ロータリー研磨-

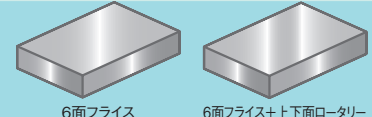

材料屋24でミスミ型番・出荷日・価格を一発表示!(http://misumi.jp/fa24)

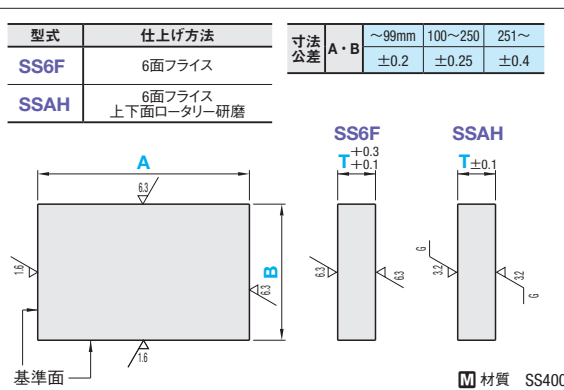
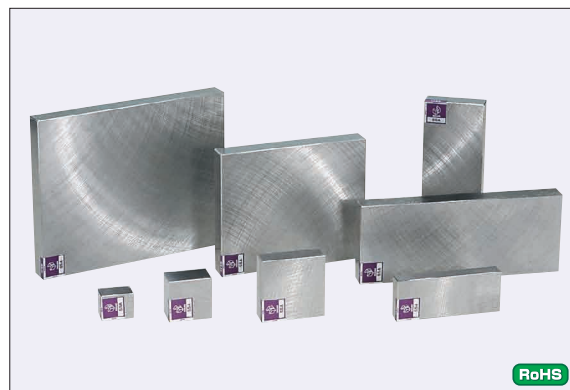

### ■6面フリス

型式	A	B	T	寸法公差																									
				5	6	8	9	10	12	13	15	16	19	20	22	25	28	30	34	35	40	50							
SS6F	60	80	100	125	150	200	250	300	350	400	450	500	100	125	150	200	250	300	350	400	450	500	100	125	150	200	250	300	
	60	80	100	125	150	200	250	300	350	400	450	500	100	125	150	200	250	300	350	400	450	500	100	125	150	200	250	300	
	SSAH	60	80	100	125	150	200	250	300	350	400	450	500	100	125	150	200	250	300	350	400	450	500	100	125	150	200	250	300
		60	80	100	125	150	200	250	300	350	400	450	500	100	125	150	200	250	300	350	400	450	500	100	125	150	200	250	300



型式	A	B	T
SS6F	100	100	8
SSAH	100	100	8



- SS6F A(長さ)300mm以下  
1 目出荷 ストック T 当日出荷 800円/1本 正午迄 送 P.128
- SS6F A(長さ)350mm以上  
3 目出荷 ストック T 当日出荷 800円/1本 正午迄 送 P.128
- SSAH  
3 目出荷 ストック A 翌日出荷 800円/1本 PM 6:00迄 送 P.128

### ■精度基準

項目	SS6F	SSAH
板厚平行度(100mmに対して)	0.05	0.012
平面度(100mmに対して)	T5・6	0.1
	T8~15	0.07
	T16~25	0.015
	T28~	0.012
基準面直角度	100mmに対し0.015	
全周面取り	C0.2~C0.5	C0.5~C1.0



①1日目の受付は17時までです。それ以降のご注文は翌営業日扱いとなります。  
●SS6F  
数量スライド価格 (○1円単位切り捨て) P.127  
数量区分 標準対応 個別対応  
数量 1~10 11~ 21~  
値引率 基準単価 お見積り  
●SSAH  
数量スライド価格 (○1円単位切り捨て) P.127  
数量区分 標準対応 個別対応  
数量 1~9 10~14 15~20 21~  
値引率 基準単価 5% 15% お見積り

### ■6面フリス上下面ロータリー研磨

型式	A	B	T	寸法公差																								
				5・6	8・9	10	12・13	15・16	19・20	22	25	28	30	34・35	40	50												
SSAH	60	80	100	125	150	200	250	300	350	400	450	500	100	125	150	200	250	300	350	400	450	500	100	125	150	200	250	300
	60	80	100	125	150	200	250	300	350	400	450	500	100	125	150	200	250	300	350	400	450	500	100	125	150	200	250	300

58 金属プレート







SS400 A寸フリープレート

-6F相当品(エコノミータイプ)-

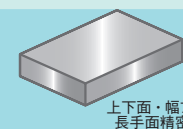

■精密切断プレートの特長: 安価・短納期商品

上下面と幅をフリス仕上げした母材を長さ0.1mm単位で精密切断する安価・短納期商品です。



SS400-CUT

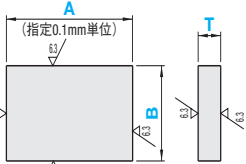

Table with dimensions and tolerances: 基準:長さ ~600mm 600.1~1200mm, 長さ(A) ±0.1 ±0.2, 幅(B) ±0.1, 板厚(T) ±0.1

材質 SS400



型式 A - B - T, SS400-CUT - 100 - 100 - 10



目日出荷



当日出荷200円/1本, 送料 正午迄 P.128



数量スライド価格 (1円単位切り捨て) P.127



1日目出荷の受付はPM5:00までです。それ以降のご注文は翌営業日扱いとなります。

Table with quantity and price columns: 数量区分, 標準単価, 数量, 標準単価

表示数量超えはWOSにてご確認ください。

上記は長さ100mmまでの参考値引き率になります。数量11~は材料屋24サイト限定の大口数量値引きです。詳しくは材料屋24サイトでお見ください。

■精度基準 (最大値)

Table with precision standards: 項目, 条件, 基準値. Includes rows for flatness, thickness, and surface angle.

Main table for SS400-CUT plates, listing dimensions and material grades for various sizes.

Main table for SS400-CUT plates, listing dimensions and material grades for various sizes.

58 金属プレート



S50C A寸フリープレート

-6F相当品(エコノミータイプ)-

T(板厚)5・6・8・9・10・11はS45Cとなります。

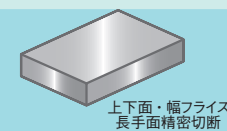

■精密切断プレートの特長：安価・短納期商品
上下面と幅をフライス仕上した母材を長さ0.1mm単位で精密切断する安価・短納期商品です。

材料屋24で3ミミ型番・出荷日・価格を一発表示!(http://misumi.jp/fa24)



S50C-CUT

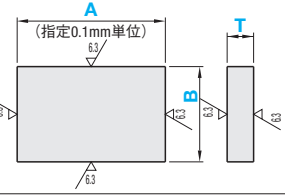

Table with dimensions and tolerances: 基準：長さ ~600mm [600.1~1200mm], 長さ(A) ±0.1, 幅(B) ±0.1, 板厚(T) ±0.1

材質 S50C

Main table for S50C-CUT showing Type, A (0.1mm unit), B, T, and a grid of part numbers for various dimensions.



Order 注文例: 型式 - A - B - T, S50C-CUT - 100 - 100 - 10



Price 価格: 数量スライド価格 (1円単位切り捨て) P127



1 日日出荷: ストックT 当日出荷200円/1本

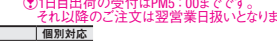

1日日出荷の受付はPM5:00までです。それ以降のご注文は翌営業日扱いとなります。

Table with quantity and price: 数量区分, 数量, 標準単価, 5%, 10%, 15%, 30%

上記は長さ100mmまでの参考値引き率となります。数量11~は材料屋24サイト限定の大口数量値引きです。詳しくは材料屋24サイトでお見積りください。

■精度基準 (最大値)

Table with precision standards: 項目, 条件, 基準値. Includes rows for 幅の平行度, 板厚の平行度, 平面度, 面直角度(各面), and 全周面取り.

Main table for S50C-CUT showing Type, A (0.1mm unit), B, T, and a grid of part numbers for various dimensions.

58 金属フリー







材料屋24でミスミ型番・出荷日・価格を一発表示!(http://misumi.jp/fa24)

材料屋24でミスミ型番・出荷日・価格を一発表示!(http://misumi.jp/fa24)

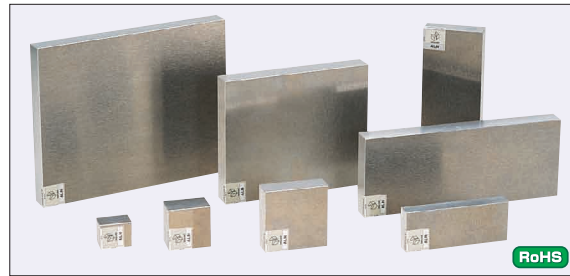

ALNS  
ALN  
ALNT

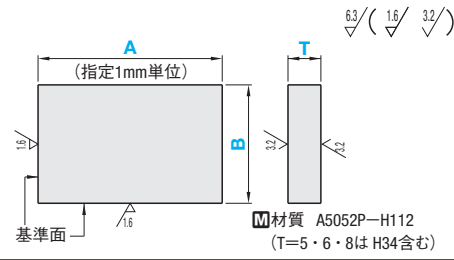

型式 - A - B - T  
ALN - 310 - 160 - 15

●ALNS ●ALN 1 日日出荷 ストック T 当日出荷 800円/1本 正午迄 注文 P.128

Price table for ALNS with columns for quantity ranges and prices.

●ALNT 3 日日出荷  
①1日日出荷の受付はPM5:00までです。それ以降のご注文は翌営業日扱いとなります。  
②表示数量超えはWOSにてご確認ください。

Main price table for ALNS with columns for plate size (A, B) and thickness (T).

Large table listing specific part numbers for ALN and ALNT plates based on dimensions and thickness.

Alteration 追加加工 型式 - A - B - T - (BC・CCA...etc.)  
ALN - 315 - 200 - 20 - BC176

●精度基準  
●平面(平坦)度 1000mmに対し1.5以下  
●Tの寸法公差 5 6 8 10 12・15 20 25 30・35 40  
±0.35 ±0.45 ±0.5 ±0.6 ±0.7 ±0.8 ±0.9 ±1.0 ±1.1

Alterations table with columns for Code, Spec., and Price per unit.

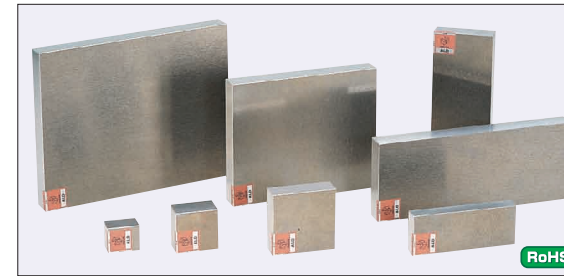

ALDS  
ALD  
ALDT

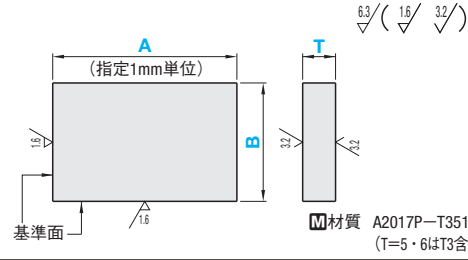

型式 - A - B - T  
ALD - 300 - 100 - 15

●ALDS ●ALD 1 日日出荷 ストック T 当日出荷 800円/1本 正午迄 注文 P.128

Price table for ALDS with columns for quantity ranges and prices.

●ALDT 3 日日出荷  
①1日日出荷の受付は17時までです。それ以降のご注文は翌営業日扱いとなります。

Main price table for ALDS with columns for plate size (A, B) and thickness (T).

Table listing specific part numbers for ALD and ALDT plates based on dimensions and thickness.

Large table listing specific part numbers for ALD and ALDT plates based on dimensions and thickness.

Alteration 追加加工 型式 - A - B - T - (BC・CCA...etc.)  
ALD - 315 - 200 - 20 - BC176

●精度基準  
●平面(平坦)度 1000mmに対し2以下  
●Tの寸法公差 5 6 8 10 12・15 20 25 30・35 40  
±0.35 ±0.45 ±0.5 ±0.6 ±0.7 ±0.8 ±0.9 ±1.0 ±1.1

Alterations table for ALD and ALDT with columns for Code, Spec., and Price per unit.

58 金属フリープレート



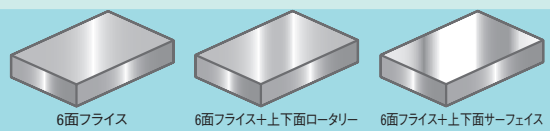

材料屋24でミリ型番・出荷日・価格を一発表示!(http://misumi.jp/fa24)

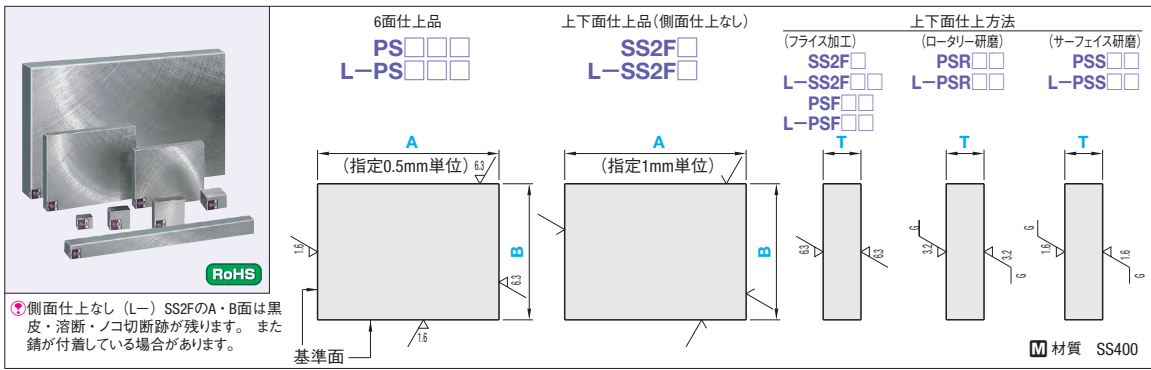

Table for 6面仕上 (6面仕上げ) with columns for Type, Thickness Tolerance, Dimensional Tolerance, and Standard Sizes (A, B, T)

Table for 上下面仕上 (上下面仕上げ) with columns for Type, Thickness Tolerance, Dimensional Tolerance, and Standard Sizes (A, B, T)

サイズは加工不可領域があります。詳しくは価格表でご確認ください。

Table for ①板厚公差 (Thickness Tolerance) showing P, Q, N, M grades for different surface finishes

Table for ②A・B寸公差 (Dimensional Tolerance) showing P, Q, N, M grades for different plate sizes

Table for 精度基準-標準サイズ (Precision Standard Sizes) listing various surface finish and dimensional specifications

Table for 精度基準-大サイズ (Precision Large Sizes) listing specifications for larger plate sizes

Order form section with fields for Type, Dimensions (A, B, T), and other specifications

Alteration form section for corner cutting and other modifications

Delivery and pricing information including standard sizes, delivery dates, and price lists for different surface finishes and dimensions

Alterations and specifications section detailing corner cutting methods, codes, and pricing for various modifications

Price calculation example: (例) PSFOM-255.5-220.0-18.0のとき 寸法 × 面積単価 = 価格 (1円単位は切捨)

Quantity and price table for standard sizes (標準サイズ) with columns for quantity, price, and delivery date

Price revision table (価格改訂) showing price changes for different plate sizes and quantities

### 標準サイズ A・B・T 0.5mm単位

Large table listing standard sizes (A, B, T) and corresponding part numbers for various surface finishes (PSF, PSR, PSS)

### 標準サイズ A・B・T 1mm単位

Large table listing standard sizes (A, B, T) and corresponding part numbers for various surface finishes (SS2F, L-SS2F, PSR, PSS)

### 標準サイズ A・B・T 0.5mm単位

Large table listing standard sizes (A, B, T) and corresponding part numbers for various surface finishes (PSF, PSR, PSS)

58 金属プレート







# SS400焼鈍材 フリープレート

材料屋24でミスミ型番・出荷日・価格を一発表示!(<http://misumi.jp/fa24>)

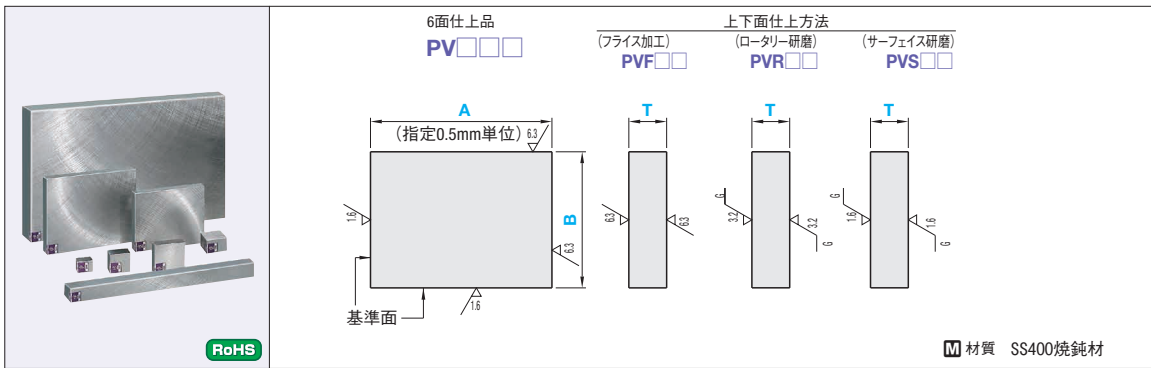

上下面仕上げ方法	Type	6面仕上げ				指定0.5mm単位		
		①板厚公差選択	②A・B寸公差選択	A	B	T		
フライス加工	PVF	P Q N M	P Q N M	20~500	20~300	4~50		
ロータリー研磨	PVR			20~500	20~300	4~50		
サーフェイス研磨	PVS			20~500	20~300	4~50		

①サイズは加工不可領域があります。詳しくは価格表でご確認ください。

上下面仕上げ方法	P	Q	N	M
フライス加工	+0.1~+0.3	0~+0.2	±0.1	-0.2~0
ロータリー研磨	+0.1~+0.3	0~+0.2	±0.1	-0.2~0
サーフェイス研磨	+0.1~+0.2	0~+0.1	±0.05	-0.1~0

上下面仕上げ方法	P	Q	N	M
フライス加工	+0.1~+0.3	0~+0.2	±0.1	-0.2~0
ロータリー研磨	+0.1~+0.3	0~+0.2	±0.1	-0.2~0
サーフェイス研磨	+0.1~+0.2	0~+0.1	±0.05	-0.1~0

項目	上下面仕上げ方法		
	フライス加工	ロータリー研磨	サーフェイス研磨
板厚平行度 (100mmに対して)	0.05	0.012	0.012
平面度 (100mmに対して)	T4~7.5	0.1	0.05
	T8~15.5	0.07	0.03
	T16~25.5	0.05	0.015
	T26~50	0.05	0.012
基準面直角度	100mmに対し0.015		
全周面取り	6面仕上げ C0.2~C0.5		

Order 注文例: 型式 PV F Q M - 255 - 220 - 18

Alteration 追加加工: 型式 PVRNM - 200 - 100 - 30 - CSC

Delivery 出荷日

標準サイズ

- PVF □□□ 3 日目出荷
- PVR □□□ 3 日目出荷
- PVS □□□ 3 日目出荷

Alterations	全周面取り	コーナーカット変更
	Code: CSC・CBC	CCA・CCB・CCC・CCD
Spec.	全周面取り値を変更します。	任意のコーナーをカットすることができ、1mm単位指定
	規格: CSC CBC	0.2~0.5 C0.1以下 C0.5~1.0
¥/1Code	無料	Spec.参照

### SS400焼鈍材の特長

焼鈍熱処理を施しているため、加工歪みが出にくく加工時の反り対策にお奨めです。

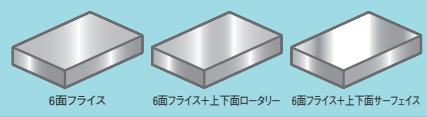

価格改訂

材料屋 24 金属プレート

Price 価格 (例) PVFQM-255.5-220.0-18.0のとき

寸法 × 面積単価 = 価格 (1円単位は切捨)

255.5 × 15.1 = 3,850 (円)

数量スライド価格 (1円単位切り捨て) P127

数量区分	標準対応		個別対応
	小口	15~20	大口
数量	1~9	10~14	15~20
値引率	基準単価	5%	25%

表示数量超えはWOSTにてご確認ください。

型式	A	B	T	4・4.5	5~7	7.5~9	9.5~11	11.5~13	13.5~16	16.5~20	20.5~22	22.5~25	25.5~28	28.5~30	30.5~35	35.5~40	40.5~45	45.5~50
				PVF (6面フライス)	20~25	25.5~40	40.5~60	60.5~80	80.5~100	100.5~125	125.5~150	150.5~160	160.5~200	200.5~500	250.5~300	255.5~300	255.5~300	255.5~300

型式	A	B	T	4・4.5	5~7	7.5~9	9.5~11	11.5~13	13.5~16	16.5~20	20.5~22	22.5~25	25.5~28	28.5~30	30.5~35	35.5~40	40.5~45	45.5~50
				PVR (6面フライス+上下面ロータリー研磨)	20~25	25.5~40	40.5~60	60.5~80	80.5~100	100.5~125	125.5~150	150.5~160	160.5~200	200.5~500	250.5~300	255.5~300	255.5~300	255.5~300

型式	A	B	T	4・4.5	5~7	7.5~9	9.5~11	11.5~13	13.5~16	16.5~20	20.5~22	22.5~25	25.5~28	28.5~30	30.5~35	35.5~40	40.5~45	45.5~50
				PVS (6面サーフェイス研磨)	20~25	25.5~40	40.5~60	60.5~80	80.5~100	100.5~125	125.5~150	150.5~160	160.5~200	200.5~500	250.5~300	255.5~300	255.5~300	255.5~300

①板厚50を超えるサイズ・精級公差は「材料屋24サイト」のみお選びいただけます。詳細はP.1725をご参照ください。







# S55CNフリープレート

**■S55CNの特長**  
 S55CNにノルマ処理を施し、内部応力を軽減させています。  
 また快削成分添加により、切削性を向上させています。  
 S50Cに比べ、機械的強度に優れます。

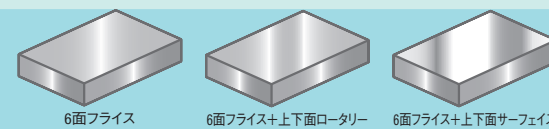

材料屋24でミスミ型番・出荷日・価格を一発表示!(<http://misumi.jp/fa24>)

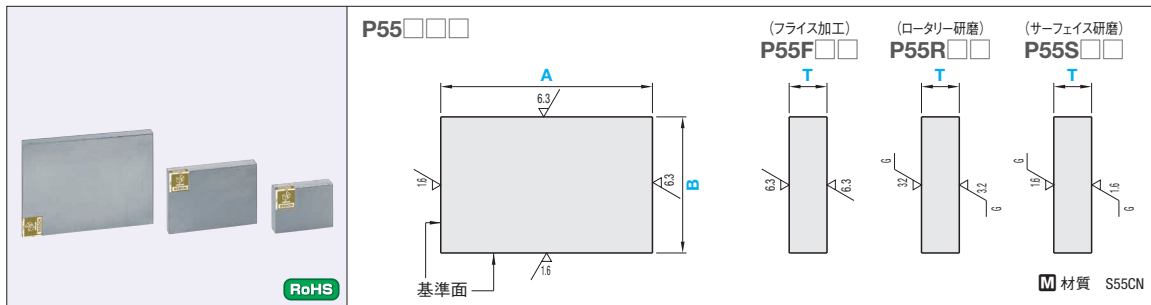

Type	上下面仕上	①板厚公差 選択	②A・B寸公差 選択	指定0.5mm単位		
				A	B	T
P55	F(フライス加工) R(ロータリー研磨) S(サーフェイス研磨)	P Q N M	P Q N M	A ≥ B		8~30
				20~500	20~300	

④サイズは加工不可領域があります。詳しくは価格表でご確認ください。

### ①板厚公差

上下面仕上	P	Q	N	M
F(フライス加工)	+0.1~+0.3	0~+0.2	±0.1	-0.2~0
R(ロータリー研磨)	+0.1~+0.3	0~+0.2	±0.1	-0.2~0
S(サーフェイス研磨)	+0.1~+0.2	0~+0.1	±0.05	-0.1~0

### ②A・B寸公差

上下面仕上	A・B寸法	P	Q	N	M
F(フライス加工) R(ロータリー研磨) S(サーフェイス研磨)	250mm以下	+0.1~+0.3	0~+0.2	±0.1	-0.2~0
	250.5mm以上	+0.1~+0.6	0~+0.5	±0.25	-0.5~0

### ■精度基準

項目	上下面仕上 (最大値)		
	F (フライス加工)	R (ロータリー研磨)	S (サーフェイス研磨)
板厚平行度(100mmに対して)	0.05	0.012	0.012
平面度 (100mmに対して)	T8~15.5	0.07	0.03
	T16~25.5	0.05	0.015
	T26~30	0.05	0.012
基準面直角度	100mmに対し0.015		
全周面取り	C0.2~C0.5		

型式: P55 F Q M - 50 - 30 - 14

●P55F□□  
 3 日日出荷  
 ストック T 当日出荷 800円/1本 正午迄  
 ストック A 翌日出荷 800円/1本 PM 3:00迄  
 ストック A 翌日出荷 800円/1本 PM 6:00迄  
 ◎ストックA早割は1明細行当たり一律300円  
 ◎ストックAは3本以上で1明細行当たり一律1,080円

●P55R□□  
 3 日日出荷  
 ストック A 翌日出荷 800円/1本 PM 6:00迄  
 ◎3本以上で1明細行当たり一律2,160円

●P55S□□  
 3 日日出荷

Alteration 追加加工  
 型式: P55RNM - 300 - 280 - 20 - CBC  
 (CSC・CBC・CCA...etc.)

Alterations	全周面取り変更		コーナーカット
	CSC	CBC	CCA・CCB・CCC・CCD
Code	CSC	CBC	CCA・CCB・CCC・CCD
Spec.	面取り値を小さくします。 規格C0.2~C0.5 ... C0.1以下	面取り値を大きくします。 規格C0.2~C0.5 ... C0.5~C1.0	任意のコーナーをカット することができます。 1~5 200 6~10 250 11~20 450 1mm単位指定 21~30 600 31~40 700 41~50 800 C = $\frac{A}{2}, \frac{B}{2}$ [指定方法] (例)AとDのコーナーを C5でカットする場合...CCA5-CCD5
¥/1Code	無料	無料	Spec.参照

### ■上下面フライス機による平面度のばらつき比較

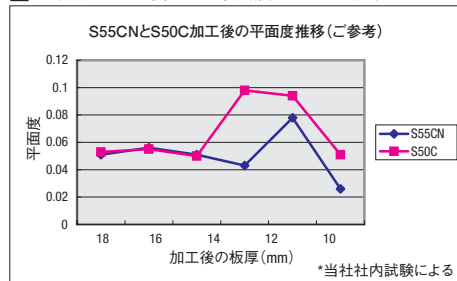

[試験方法] 同テーブルにS55CN/S50Cの2材質(205×205×19mm)を載せ、1パス2mmずつ同時加工を行い、平面度を測定(3次元測定器)。S55CNはS50Cより内部応力とされておりS55CNにノルマ処理を施したS55CNは上記よりS50Cとほぼ同等であることがわかります。

Price 価格  
 (例) P55FQM-50-30-14のとき  
 A寸法 × 面積単価 = 価格(1円単位は切捨)  
 50 × 16 = 800(円)

■数量スライド価格 (◎1円単位切り捨て) P.127

数量区分	標準対応		個別対応 大口
	小口	大口	
数量	1~9	10~14	15~20
値引率	基準単価	5%	25%

◎表示数量超えはWOSIにてご確認ください。

型式	A	B	T	8~9	9.5~11	11.5~13	13.5~16	16.5~20	20.5~22	22.5~25	25.5~28	28.5~30
				P55F□□	20 ~ 50	20~25	AX16	AX16	AX19.4	AX19.4	AX19.4	AX19.4

型式	A	B	T	8~9	9.5~11	11.5~13	13.5~16	16.5~20	20.5~22	22.5~25	25.5~28	28.5~30
				P55R□□	20 ~ 50	20~25	AX22.8	AX22.8	AX26.3	AX26.3	AX26.3	AX27.4

型式	A	B	T	8~9	9.5~11	11.5~13	13.5~16	16.5~20	20.5~22	22.5~25	25.5~28	28.5~30
				P55S□□	20 ~ 50	20~25	AX37.7	AX37.7	AX41.1	AX42.2	AX42.2	AX43.4



SPECIAL STEEL PLATES  
**特殊鋼フリープレート**  
—SKS3/SKD11/DC53—

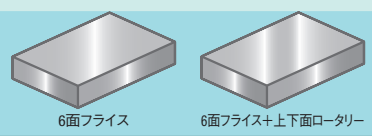

材料屋24でミスミ型番・出荷日・価格を一発表示!(http://misumi.jp/fa24)

型式	材質
PSKS3	SKS3
PSKD11	SKD11
PDC53	DC53

PSKS3	PSKS3F	PSKS3R
PSKD11	PSKD11F	PSKD11R
PDC53	PDC53F	PDC53R

(フリス加工)

(ロータリー研磨)

型式		指定0.5mm単位		
Type	上下面仕上	①板厚公差 選択	②A・B寸公差 選択	T
PSKS3 PSKD11 PDC53	F(フリス加工) R(ロータリー研磨)	HPQNM	PQNM	A ≥ B
	20~500			20~300

①板厚公差

上下面仕上	H	P	Q	N	M
F(フリス加工)	+0.3~+0.5	+0.1~+0.3	0~+0.2	±0.1	-0.2~0
R(ロータリー研磨)	+0.3~+0.5	+0.1~+0.3	0~+0.2	±0.1	-0.2~0

②A・B寸公差

上下面仕上	A・B寸法	P	Q	N	M
F(フリス加工) R(ロータリー研磨)	250mm以下	+0.1~+0.3	0~+0.2	±0.1	-0.2~0
	250.5mm以上	+0.1~+0.6	0~+0.5	±0.25	-0.5~0

③精度基準 (最大値)

項目	上下面仕上	
	F	R
板厚平行度(100mmに対して)	0.05	0.012
平面度(100mmに対して)	T5~7.5	0.1
	T8~15.5	0.07
	T16~25.5	0.05
	T26~35	0.012
基準面直角度	100mmに対し0.015	
全周面取り	C0.2~C0.5	C0.2~C0.5

☛サイズは加工不可領域があります。詳しくは価格表でご確認ください。

**Order 注文例**

型式: PSKS3 F Q M - 255 - 155 - 18

Type: PSKS3 F Q M  
上下面仕上: PSKS3 F Q M  
板厚公差: PSKS3 F Q M  
A・B寸公差: PSKS3 F Q M

**Delivery 出荷日**

- PSKS3F□□・PSKD11F□□  
●A(長さ)300mm以下  
① 日目出荷
- ☛注文締切  
●ストックT 当日出荷 800円/1本 正午迄 ☎P.128
- ☉1日目出荷の受付はPM5:00までです。  
それ以降のご注文は翌営業日扱いとなります。
- A(長さ)300.5mm以上  
③ 日目出荷

●PDC53F□□

③ 日目出荷

☛注文締切  
●ストックA 翌日出荷 800円/1本 PM 3:00迄  
●ストックA 翌日出荷 800円/1本 PM 6:00迄 ☎P.128

☉ストックA早割は1明細行当たり一律300円  
☉ストックAは3本以上で1明細行当たり一律2,160円

●PSKS3R□□・PSKD11R□□・PDC53R□□

③ 日目出荷

☛注文締切  
●ストックA 翌日出荷 800円/1本 PM 6:00迄 ☎P.128

☉3本以上で1明細行当たり一律2,160円

**Alteration 追加加工**

型式: PSKS3FNM - 300 - 200 - 20 - CSC

Alterations	全周面取り変更		コーナークット
<b>Code</b>	CSC	CBC	CCA・CCB・CCC・CCD
<b>Spec.</b>	面取り値を小さくします。 規格C0.2~C0.5…C0.1以下	面取り値を大きくします。 規格C0.2~C0.5…C0.5~C1.0	任意のコーナークットをすることができます。 1≦コーナークット≦50 1mm単位指定 C ≤ A/2, B/2 指定方法 (例)AとDのコーナークットをC5でカットする場合 …CCA5~CCD5
	¥1Code	無料	無料

**Price 価格**

(例) PSKS3FQM-255-165-18のとき

A寸法 × 面積単価 = 価格(1円単位は切捨)

255 × 37.8 = 9,630(円)

数量スライド価格 (☉1円単位切り捨て) P.127

数量区分	標準対応	個別対応
	小口	大口
数量	1~9	10~14
値引率	基準単価	5%
		10%
		21~
		お見積り

☉表示数量を超えは WOSIにてご確認ください。

SKS3 SKD11はP.1773、DC53はP.1774に掲載しています。

型式	A	B	T	5~7	7.5~9	9.5~11	11.5~13	13.5~16	16.5~20	20.5~22	22.5~25	25.5~28	28.5~30	30.5~35							
				20~25	20~25	25.5~40	25.5~40	40.5~60	40.5~60	60.5~80	60.5~80	80.5~100	80.5~100	100.5~125	100.5~125	125.5~150	125.5~150	150.5~160	150.5~160	160.5~200	160.5~200

型式	A	B	T	5~7	7.5~9	9.5~11	11.5~13	13.5~16	16.5~20	20.5~22	22.5~25	25.5~28	28.5~30	30.5~35							
				20~25	20~25	25.5~40	25.5~40	40.5~60	40.5~60	60.5~80	60.5~80	80.5~100	80.5~100	100.5~125	100.5~125	125.5~150	125.5~150	150.5~160	150.5~160	160.5~200	160.5~200

58 金属プレート

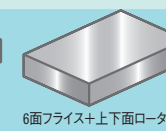

Price 価格 (例)PSKD11FQM-255-165-18のとき  
A寸法 × 面積単価 = 価格(1円単位は切捨)  
255 × 45.1 = 11,500(円)

数量スライド価格 (1円単位切り捨て) P127  
数量区分: 標準対応 (小口), 個別対応 (大口)  
数量: 1~9, 10~14, 15~20, 21~  
値引率: 基準単価, 5%, 10%, お見積り  
表示数量超えはWOSIにてご確認ください。

SKD11

SKD11 price table with columns: 型式, A, B, T, 5~7, 7.5~9, 9.5~11, 11.5~13, 13.5~16, 16.5~20, 20.5~22, 22.5~25, 25.5~28, 28.5~30, 30.5~35

SKD11R

SKD11R price table with columns: 型式, A, B, T, 5~7, 7.5~9, 9.5~11, 11.5~13, 13.5~16, 16.5~20, 20.5~22, 22.5~25, 25.5~28, 28.5~30, 30.5~35

DC53

DC53 price table with columns: 型式, A, B, T, 5~7, 7.5~9, 9.5~11, 11.5~13, 13.5~16, 16.5~20, 20.5~22, 22.5~25, 25.5~28, 28.5~30, 30.5~35

PDC53F

PDC53F price table with columns: 型式, A, B, T, 5~7, 7.5~9, 9.5~11, 11.5~13, 13.5~16, 16.5~20, 20.5~22, 22.5~25, 25.5~28, 28.5~30, 30.5~35

PDC53R

PDC53R price table with columns: 型式, A, B, T, 5~7, 7.5~9, 9.5~11, 11.5~13, 13.5~16, 16.5~20, 20.5~22, 22.5~25, 25.5~28, 28.5~30, 30.5~35

58 金属プレート





SUS304 FREE PLATES

# SUS304フリープレート

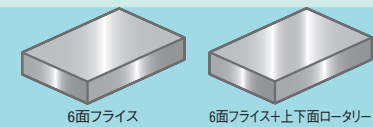

材料屋24でミスミ型番・出荷日・価格を一発表示!(http://misumi.jp/fa24)

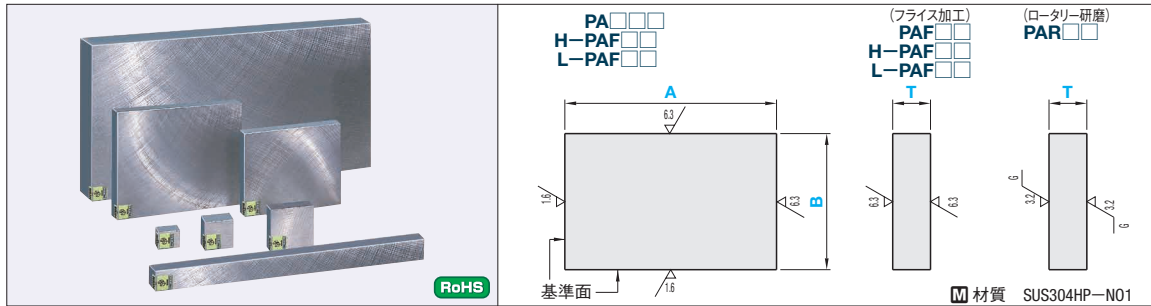

型式				指定0.5mm単位		
Type	上下面仕上	①板厚公差選択	②A・B寸公差選択	A	B	T
PA (標準サイズ)	F (フライス加工) R (ロータリー研磨)	P Q N M	P Q N M	A ≥ B	A	T
H-PA (細長サイズ)				15~500	10~200	5~50
L-PA (大サイズ)				150~800	10~19.5	5~19.5
				200.5~1200	20~1000	5~50

※サイズは加工不可領域があります。詳しくは価格表をご確認ください。

### ①板厚公差

上下面仕上	A・B寸法	P	Q	N	M
F (フライス加工) R (ロータリー研磨)	550mm以下	+0.1~+0.3	0~+0.2	±0.1	-0.2~0
	550.5mm以上	+0.1~+0.4	0~+0.3	±0.15	-0.3~0

### ②A・B寸公差

上下面仕上	A・B寸法	P	Q	N	M
F (フライス加工) R (ロータリー研磨)	250mm以下	+0.1~+0.3	0~+0.2	±0.1	-0.2~0
	250.5mm以上	+0.1~+0.6	0~+0.5	±0.25	-0.5~0

### ■精度基準

項目	上下面仕上		
	F (フライス加工)	R (ロータリー研磨)	
板厚平行度 (100mmに対して)	0.05	0.012	
平面度 (100mmに対して)	T5~7.5	0.1	0.05
	T8~15.5	0.07	0.03
	T16~25.5	0.05	0.015
	T26~50	0.05	0.012
基準面直角度	100mmに対し0.015		
全周面取り	標準サイズ	C0.2~C0.5	
	細長・大サイズ	C0.1程度の糸面取り	



Order Example: PA F Q M - 255 - 136 - 18



● PAF...  
3日目出荷  
● PAR...  
5日目出荷

Alteration追加加工: 型式 - A - B - T (CSC・CBC・CCA...etc.)  
PARNM - 300 - 155 - 20 - CSC

Alterations	全周面取り変更	コーナークット
	面取り値を小さくします。 規格C0.2~C0.5 → C0.1以下 標準サイズのみの適応 (PA□□□)	面取り値を大きくします。 サイズ規格 C0.2~C0.5 細長サイズ C0.1程度の糸面取り
Code	CSC (下記参照)	CCA・CCB・CCC・CCD
Spec.	Spec.参照	Spec.参照
¥/1Code	無料	



(例) PAFQM-255-100-10のとこ  
A寸法 × 面積単価 = 価格 (1円単位は切捨)  
255 × 24.3 = 6,190 (円)

### ■数量スライド価格 (◎1円単位切り捨て) P.127

数量区分	標準対応		個別対応	
	小口	大口	小口	大口
数量	1~4	5~20	21~	
値引率	基準単価	10%	お見積り	

◎表示数量超えはWOSにてご確認ください。

型式	A	B	T	5	5.5~6	6.5~8	8.5~10	10.5~12	12.5~15	15.5~20	20.5~25	25.5~30	30.5~35	35.5~40	40.5~45	45.5~50																															
				PAF□□	15~50	10~19.5	20~25	25.5~40	40.5~60	60.5~80	80.5~100	100.5~125	125.5~150	150.5~160	160.5~200	200.5~500	50.5~100	100.5~150	20.5~50	75.5~100	100.5~250	250.5~350	25.5~50	50.5~75	75.5~100	100.5~200	200.5~500	60.5~75	75.5~100	100.5~200	200.5~500	80.5~100	100.5~125	125.5~200	200.5~500	125.5~150	150.5~160	160.5~200	200.5~500	160.5~200	200.5~500	60.5~75	75.5~100	100.5~200	200.5~500	125.5~150	150.5~160
PAR□□	15~50	10~19.5	20~25	25.5~40	40.5~60	60.5~80	80.5~100	100.5~125	125.5~150	150.5~160	160.5~200	200.5~500	50.5~100	100.5~150	20.5~50	75.5~100	100.5~250	250.5~350	25.5~50	50.5~75	75.5~100	100.5~200	200.5~500	60.5~75	75.5~100	100.5~200	200.5~500	80.5~100	100.5~125	125.5~200	200.5~500	125.5~150	150.5~160	160.5~200	200.5~500	160.5~200	200.5~500	60.5~75	75.5~100	100.5~200	200.5~500	125.5~150	150.5~160	160.5~200	200.5~500	160.5~200	200.5~500

細長サイズ  
大サイズは  
P.1785・1786  
に掲載して  
います。

58 金属プレート







# SUS440C FREE PLATES

## SUS440Cフリープレート

■SUS440Cの特長  
熱処理によりステンレス鋼の中で最高硬度を持つマルテンサイト系ステンレスです。

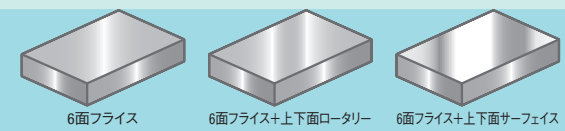

④SUS440Cは熱処理する前の状態でご提供いたします。

材料屋24でミスミ型番・出荷日・価格を一発表示!(<http://misumi.jp/fa24>)

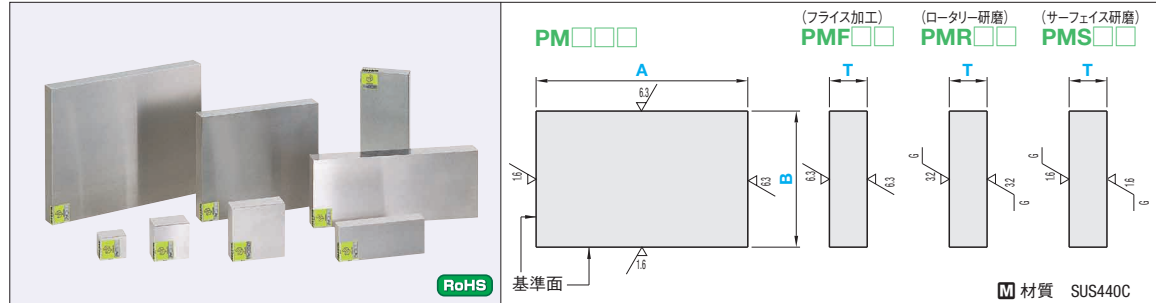

Type	上下面仕上	①板厚公差 選択	②A・B寸公差 選択	指定0.5mm単位		
				A	B	T
PM	F(フライス加工) R(ロータリー研磨) S(サーフェイス研磨)	P Q N M	P Q N M	A ≥ B		
				20~500	20~200	5~30

④サイズは加工不可領域があります。詳しくは価格表でご確認ください。

### ①板厚公差

上下面仕上	P	Q	N	M
F(フライス加工)	+0.1~+0.3	0~+0.2	±0.1	-0.2~0
R(ロータリー研磨)	+0.1~+0.3	0~+0.2	±0.1	-0.2~0
S(サーフェイス研磨)	+0.1~+0.2	0~+0.1	±0.05	-0.1~0

### ②A・B寸公差

上下面仕上	A・B寸法	P	Q	N	M
F(フライス加工) R(ロータリー研磨) S(サーフェイス研磨)	250mm以下	+0.1~+0.3	0~+0.2	±0.1	-0.2~0
	250.5mm以上	+0.1~+0.6	0~+0.5	±0.25	-0.5~0

### ■精度基準

項目	上下面仕上 (最大値)		
	F (フライス加工)	R (ロータリー研磨)	S (サーフェイス研磨)
板厚平行度 (100mmに対して)	0.05	0.012	0.012
平面度 (100mmに対して)	T5~7.5	0.1	0.05
	T8~15.5	0.07	0.03
	T16~25.5	0.05	0.015
T26~30	0.05	0.012	0.012
基準面直角度	100mmに対し0.015		
全周面取り	C0.2~C0.5		



Type	上下面仕上	板厚公差	A・B寸公差
PM	F	Q	M



③ 目日出荷

●PMF□□  
3 目日出荷

●PMR□□  
3 目日出荷

●PMS□□  
5 目日出荷

ストーク T 当日出荷 800円/1本 正午迄  
ストーク A 翌日出荷 200円/1本 PM 6:00迄

ストーク A 翌日出荷 800円/1本 PM 6:00迄

ストーク B 3日日出荷 800円/1本 PM 8:00迄

Alteration 追加加工

型式 - A - B - T (CSC・CBC・CCA...etc.)

PMRNM - 300 - 155 - 20 - CSC

Alterations	全周面取り変更		コーナークット													
	CSC	CBC	CCA・CCB・CCC・CCD													
Code	CSC	CBC	CCA・CCB・CCC・CCD													
Spec.	面取り値を小さくします。 規格C0.2~C0.5...C0.1以下	面取り値を大きくします。 規格C0.2~C0.5...C0.5~C1.0	任意のコーナーをカットすることができます。 1 ≤ コーナークット ≤ 50 1mm単位指定													
	<table border="1"> <thead> <tr> <th>指定1mm</th> <th>¥/1Code</th> </tr> </thead> <tbody> <tr><td>1~5</td><td>200</td></tr> <tr><td>6~10</td><td>250</td></tr> <tr><td>11~20</td><td>450</td></tr> <tr><td>21~30</td><td>600</td></tr> <tr><td>31~40</td><td>700</td></tr> <tr><td>41~50</td><td>800</td></tr> </tbody> </table>			指定1mm	¥/1Code	1~5	200	6~10	250	11~20	450	21~30	600	31~40	700	41~50
指定1mm	¥/1Code															
1~5	200															
6~10	250															
11~20	450															
21~30	600															
31~40	700															
41~50	800															
¥/1Code	無料	無料	Spec.参照													



(例) PMFQM-255-100-10のとき  
A寸法 × 面積単価 = 価格(1円単位は切捨)  
255 × 24.3 = 6,190(円)

### ■数量スライド価格 (1円単位切り捨て) P127

数量区分	標準対応		個別対応
	小口	大口	大口
数量	1~4	5~20	21~
値引率	基準単価	10%	お見積り

表示数量超えはWOSにてご確認ください。

型式	A	B	T	5	5.5~6	6.5~8	8.5~10	10.5~12	12.5~15	15.5~20	20.5~25	25.5~30
				PMF□□	20 ~ 50	20 ~ 25	5	A×48	A×48	A×36	A×37	A×38.1

型式	A	B	T	5	5.5~6	6.5~8	8.5~10	10.5~12	12.5~15	15.5~20	20.5~25	25.5~30
				PMR□□	20 ~ 50	20 ~ 25	5	A×63	A×63	A×48	A×49	A×49

型式	A	B	T	5	5.5~6	6.5~8	8.5~10	10.5~12	12.5~15	15.5~20	20.5~25	25.5~30
				PMS□□	20 ~ 50	20 ~ 25	5	A×75	A×75	A×57	A×58	A×59

ALUMINUM FREE PLATES -A5052P-  
**アルミフリープレート**  
 -A5052P-(Al-Mg系アルミニウム合金)



材料屋24でミスミ型番・出荷日・価格を一発表示!(http://misumi.jp/fa24)

PN□□□ (標準サイズ)  
 H-PN□□□ (細長サイズ)  
 L-PN□□□ (大サイズ)

(圧延) PNLN□□  
 H-PNLN□□  
 L-PNLN□□

(フライス加工) PNF□□□  
 H-PNF□□□  
 L-PNF□□□

(サファイス研磨) PNS□□□

材質 A5052P-H112(T5~8はH34含む)

型式 Type	上下面仕上	①板厚公差 選択	②A・B寸公差 選択	指定0.5mm単位		T 選択・指定
				A	B	
標準サイズ	PN	N	P Q N M	25~500	10~300	5・6・8・10・12・15・20・25・30・40・50
細長サイズ	H-PN			6~1600	6~19.5	3・4・5・6・8・10・12・15・20・25・30・35
大サイズ	L-PN			250~3000	20~1500	3・4・5・6・8・10・12・15・20・25・30・35・40・45・50
標準サイズ	PN	P Q N M	P Q N M	25~500	10~300	5~49 (指定0.5mm単位)
細長サイズ	H-PN			7~1600	8~19.5	3~29.5 (指定0.5mm単位)
大サイズ	L-PN			250~3000	20~800	5~50 (指定0.5mm単位)
標準サイズ	PN	S(サファイス研磨)		25~500	10~300	5・6・7~49 (指定0.5mm単位)

①サイズは加工不可領域があります。詳しくは価格表でご確認ください。  
 ②PNS□□□のT5・6・8・10・12・15・20・25・30は、羽布研磨仕上げとなります。

①板厚公差

上下面仕上	Nのみ選択可										
	T寸法										
	3	4・5	6	8	10	12・15	20	25	30・35	40	45・50
N(圧延)	±0.2	±0.35	±0.45	±0.5	±0.6	±0.7	±0.8	±0.9	±1.0	±1.1	±1.3

上下面仕上	A・B長さ	P	Q	N	M
F(フライス加工)	550mm以下	+0.1~+0.3	0~0.2	±0.1	-0.2~0
	550.5mm以上	+0.1~+0.4	0~0.3	±0.15	-0.3~0
S(サファイス研磨)	+0.1~+0.2	0~0.1	±0.05	-0.1~0	

②A・B寸公差

上下面仕上	A・B寸法	P	Q	N	M
L(圧延) F(フライス加工) S(サファイス研磨)	250mm以下	+0.1~+0.3	0~+0.2	±0.1	-0.2~0
	250.5mm以上	+0.1~+0.6	0~+0.5	±0.25	-0.5~0

■精度基準 (最大値)

項目	上下面仕上		
	L(圧延)	F(フライス加工)	S(サファイス研磨)
板厚平行度 (100mmに対して)	T3~6.5	0.05	0.025
	T7~12.5	0.05	0.03
	T13~15.5	0.05	0.05
	T16~20.5	0.07	0.07
平面(平坦)度 (100mmに対して)	T1~20.5	0.1	0.1
	T3~8.5	0.15	0.12
	T9~12.5	0.13	0.12
	T13~20.5	0.12	0.06
基準面直角度 100mmに対し0.015	0.1		
	0.1		
全周面取り	標準サイズ	C0.3以下	
	細長・大サイズ	C0.1程度の糸面取り	

Order 注文例

型式: PN F Q M - 255 - 220 - 18

① 目日出荷 ② ストック T 当日出荷 800円/1本 正午迄 P128

③ PNF□□□ A(長さ) 300mm以下 ④ ストック T 当日出荷 800円/1本 正午迄 P128

⑤ PNF□□□ A(長さ) 300.5mm以上 ③ 目日出荷

⑥ H-PN□□□・L-PN□□□ ③ 目日出荷

⑦ PNS□□□ ⑤ 目日出荷 ⑧ ストック B 3日日出荷 500円/1本 PM 8:00迄 P128

③以上で1明細行当たり一律1,350円  
 ①目日出荷の受付はPM5:00までです。それ以降のご注文は翌営業日扱いとなります。

Alteration 追加加工  
 型式: PNFNM - 300 - 280 - 20 - CSC

Alterations	全周面取り変更	コーナークット																																											
	<p>面取り値を小さくします。                      規格C0.3...C0.1以下                      ◎標準サイズのみ適用</p> <p>面取り値を大きくします。</p> <table border="1"> <thead> <tr> <th>サイズ</th> <th>規格</th> <th>変更値</th> <th>Code</th> <th>¥/1Code</th> </tr> </thead> <tbody> <tr> <td>標準サイズ</td> <td>C0.3以下</td> <td>C0.5~C1.0</td> <td>CBC</td> <td>無料</td> </tr> <tr> <td></td> <td></td> <td>C0.2~C0.5</td> <td>CBB</td> <td>1,000</td> </tr> <tr> <td>細長サイズ</td> <td>C0.1程度の糸面取り</td> <td>C0.5~C1.0</td> <td>CBC</td> <td>1,200</td> </tr> <tr> <td>大サイズ</td> <td></td> <td>C1.0~C1.5</td> <td>CBD</td> <td>1,500</td> </tr> <tr> <td></td> <td></td> <td>C1.5~C2.0</td> <td>CBE</td> <td>1,600</td> </tr> </tbody> </table>	サイズ	規格	変更値	Code	¥/1Code	標準サイズ	C0.3以下	C0.5~C1.0	CBC	無料			C0.2~C0.5	CBB	1,000	細長サイズ	C0.1程度の糸面取り	C0.5~C1.0	CBC	1,200	大サイズ		C1.0~C1.5	CBD	1,500			C1.5~C2.0	CBE	1,600	<p>任意のコーナークットをすることができます。                      1≤コーナークット≤50 1mm単位指定</p> <table border="1"> <thead> <tr> <th>指定1mm</th> <th>¥/1Code</th> </tr> </thead> <tbody> <tr> <td>1~5</td> <td>200</td> </tr> <tr> <td>6~10</td> <td>250</td> </tr> <tr> <td>11~20</td> <td>450</td> </tr> <tr> <td>21~30</td> <td>600</td> </tr> <tr> <td>31~40</td> <td>700</td> </tr> <tr> <td>41~50</td> <td>800</td> </tr> </tbody> </table> <p>指定方法                      (例)AとDのコーナークットをC5でカットする場合                      ... CCA5-CCD5</p>	指定1mm	¥/1Code	1~5	200	6~10	250	11~20	450	21~30	600	31~40	700	41~50
サイズ	規格	変更値	Code	¥/1Code																																									
標準サイズ	C0.3以下	C0.5~C1.0	CBC	無料																																									
		C0.2~C0.5	CBB	1,000																																									
細長サイズ	C0.1程度の糸面取り	C0.5~C1.0	CBC	1,200																																									
大サイズ		C1.0~C1.5	CBD	1,500																																									
		C1.5~C2.0	CBE	1,600																																									
指定1mm	¥/1Code																																												
1~5	200																																												
6~10	250																																												
11~20	450																																												
21~30	600																																												
31~40	700																																												
41~50	800																																												
Code	CSC (下記参照)	CCA・CCB・CCC・CCD																																											
Spec.	無料	Spec.参照																																											



(例)PNFMQ-255-220-18のとき  
 A寸法 × 面積単価 = 価格(1円単位は切捨)  
 255 × 24.5 = 6,240(円)

■数量スライド価格 (◎1円未満切り捨て) P127

数量区分	標準対応				個別対応	
	小口	大口	小口	大口	小口	大口
数量	1~9	10~14	15~19	20~30	31~	21~
値引率	標準単価	5%	10%	15%	お見積り	お見積り
出荷日	通常	+	+	+	+	+

◎表示数量超えはWOSにてご確認ください。 ◎表示数量超えはWOSにてご確認ください。

型式	A	B	T	5	6	8	10	12	15	20	25	30	40	50
				PNLN□	25~50	10~19.5	5	6	8	10	12	15	20	25

型式	A	B	T	5	5.5・6	6.5~8	8.5~10	10.5~12	12.5~15	15.5~20	20.5~25	25.5~30	30.5~39	39.5~49
				PNFN□	25~50	10~19.5	5	5.5・6	6.5~8	8.5~10	10.5~12	12.5~15	15.5~20	20.5~25

型式	A	B	T	5	6	7~8	8.5~10	10.5~12	12.5~15	15.5~20	20.5~25	25.5~30	30.5~39	39.5~49
				PNS□	25~50	10~19.5	5	6	7~8	8.5~10	10.5~12	12.5~15	15.5~20	20.5~25

◎PNS□□□のT5・6・8・10・12・15・20・25・30は、羽布研磨仕上げとなります。  
 ◎板厚50を超えるサイズ・精細公差は「材料屋24サイト」のみお選びいただけます。詳細はP1275をご参照ください。  
 ※サファイス研磨を除く



アルミフリープレート 価格表

-A5052P-(Al-Mg系アルミニウム合金)

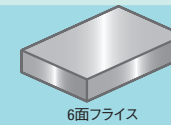

●大サイズ価格(例)L-PNFNP-1000.5~700-10.5のとき
A寸法 × 面積単価 = 価格(1円単位は切捨)
1000.5 × 82.7 = 82,740(円)

■数量スライド価格 (●1円単位切り捨て) P.127

Table with columns for 数量区分 (Quantity Division), 標準対応 (Standard Correspondence), and 個別対応 (Individual Correspondence). It shows volume discounts for different quantity ranges.

●表示数量超えはWOSIにてご確認ください。

■細長サイズ H-PNF (6面フリス) A・B・T 0.5mm単位

Table for H-PNF plates. Columns include 型式 (Type), A (mm), B (mm), T (mm), and price ranges for various thicknesses (3~4.5 to 25~29.5 mm).

■大サイズ L-PNF (6面フリス) A・B・T 0.5mm単位

Table for L-PNF plates. Columns include 型式 (Type), A (mm), B (mm), T (mm), and price ranges for various thicknesses (5~7.5 to 40~50 mm).

●板厚50を超えるサイズ・精級公差は「材料屋24サイト」のみお選びいただけます。詳細はP.1725をご参照ください。

■大サイズ L-PNF (6面フリス) A・B・T 0.5mm単位

Table for L-PNF plates. Columns include 型式 (Type), A (mm), B (mm), T (mm), and price ranges for various thicknesses (8~9.5 to 40~50 mm).

●板厚50を超えるサイズ・精級公差は「材料屋24サイト」のみお選びいただけます。詳細はP.1725をご参照ください。



ALUMINUM FREE PLATES -A6061P-  
**アルミフリープレート**  
 -A6061P-(Al-Mg-Si系アルミニウム合金)

■A6061Pの特長  
 A5052Pより機械的強度が強く、A2017Pより耐食性に優れています。

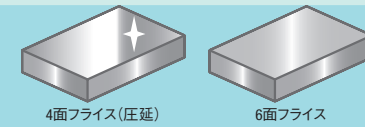

価格改訂



材料屋24でミスミ型番・出荷日・価格を一発表示!(http://misumi.jp/fa24)

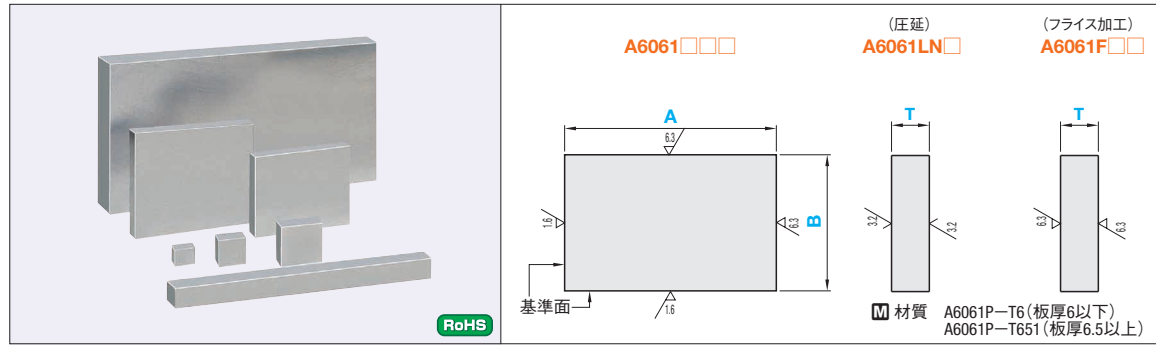

Type	上下面仕上	①板厚公差 選択	②A・B寸公差 選択	指定0.5mm単位		T 選択・指定
				A	B	
A6061	L(圧延)	N	P Q N M	25~500	10~300	5・6・8・10・12・15・20・ 25・30・35・40・45・50
	F(フライス加工)	P Q N M	P Q N M	25~500	10~300	5~50(指定0.5mm単位)

④サイズは加工不可領域があります。詳しくは価格表でご確認ください。

①板厚公差

上下面仕上	④Nのみ選択可									
	T寸法									
	5	6	8・10	12	15	20	25	30・35	40	45・50
L(圧延)	±0.25	±0.28	±0.48	±0.64	±0.7	±0.8	±0.9	±1.0	±1.1	±1.3

②A・B寸公差

上下面仕上	A・B寸法	P	Q	N	M
L(圧延)	250mm以下	+0.1~+0.3	0~+0.2	±0.1	-0.2~0
F(フライス加工)	250.5mm以上	+0.1~+0.6	0~+0.5	±0.25	-0.5~0

■精度基準 (最大値)

項目	上下面仕上	
	L(圧延)	F(フライス加工)
板厚平行度 (100mmに対して)	T5~6.5	0.05
	T7~12.5	
	T13~15.5	
	T16~20.5	
	T21~50	
平面(平坦)度 (100mmに対して)	T5~8.5	0.15
	T9~12.5	
	T13~20.5	
	T13~20.5	
	T21~50	
基準面直角度 全周面取り	100mmに対し0.015 C0.3以下	



型式: A - B - T  
 A6061 F Q M - 255 - 220 - 18

●A6061LN□・A6061F□□  
 3 日目出荷  
 ストック A 翌日出荷 800円/1本 PM 6:00迄 P.128  
 ◎3本以上で1明細行当たり一律2,160円  
 ◎F(フライス加工)のT50に限り、Aストック対応不可です。

Alteration追加加工 型式 A - B - T (CSC・CBC・CCA...etc.)  
 A6061LNM - 300 - 280 - 20 - CSC

Alterations	全周面取り変更	コーナーカット
	面取り値を小さくします。規格C0.3以下...C0.1以下	面取り値を大きくします。規格C0.2~0.5...C0.5~C0.1
Code	CSC	CBC
Spec.	面取り値を小さくします。規格C0.3以下...C0.1以下	面取り値を大きくします。規格C0.2~0.5...C0.5~C0.1
¥/1Code	無料	無料

Price価格 (例) A6061FQM-255-220-18のとき  
 A寸法 × 面積単価 = 価格(1円単位は切捨)  
 255 × 29 = 7,390(円)

■数量スライド価格 (◎1円未満切り捨て) P.127

数量区分	標準対応		個別対応
	小口	大口	
数量	1~4	5~20	21~
値引率	基準単価	10%	お見積り

◎表示数量を超えはWOSにてご確認ください。

型式	A	B	T	5	6	8	10	12	15	20	25	30	35	40	45	50
				A6061LN□	25~50	10~19.5	A×20.6	A×21.7	A×23.7	A×25.8	A×27.9	A×30.9	A×34	A×36.1	A×38.2	A×41.2

型式	A	B	T	5	5.5~6.5	7~10	10.5~15	15.5~20	20.5~25	25.5~30	30.5~35	35.5~40	40.5~45	45.5~50
				A6061F□□	25~50	10~19.5	A×32	A×34	A×38.2	A×40.2	A×43.3	A×49.5	A×53.6	A×55.7

58 金属プレート



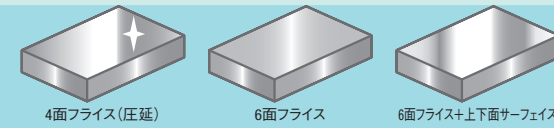

材料屋24でミスミ型番・出荷日・価格を一発表示!(http://misumi.jp/fa24)

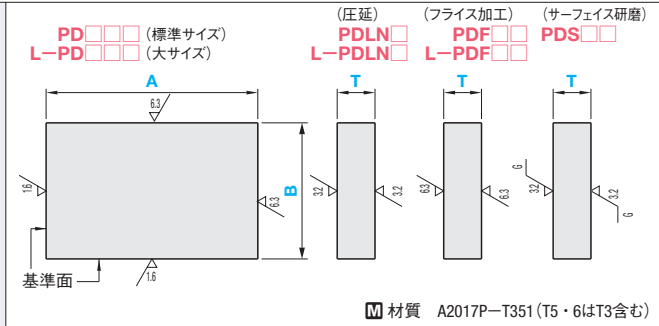
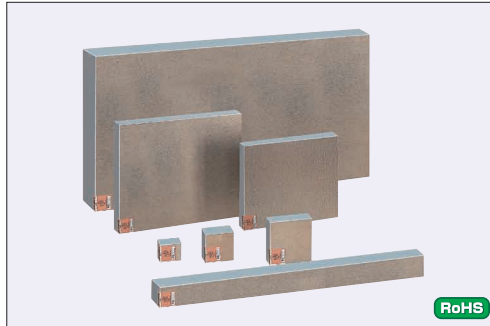

Table with columns: Type, 上下面仕上, 板厚公差, A・B寸公差, 指定0.5mm単位, T. Includes sub-tables for standard and large sizes with various options like L, N, F, S.

※サイズは加工不可領域があります。詳しくは価格表でご確認ください。

Table ①板厚公差 (Plate Thickness Tolerance) showing tolerance ranges for different thicknesses and finishes.

Table ②A・B寸公差 (A・B Dimensions Tolerance) showing tolerance ranges for dimensions A, B, P, Q, N, M.

Table 精度基準 (Precision Standards) showing maximum values for flatness, surface flatness, and base surface angle.

Table 注文例 (Order Examples) showing how to specify a plate with type, dimensions, and finish codes.

Alteration 追加加工: Type - A - B - T - (CSC・CBC・CCA...etc.)

Table Alterations and Spec. detailing corner cutting options (全周面取り変更, コーナーカット) and specification codes (CSC, CCA, CCB, CCC, CCD).

Price 価格 calculation example: (例) PFDQM-255-220-18のとき 255 × 36.8 = 9,380(円)

Table 数量スライド価格 (Quantity Sliding Price) showing price differences between small and large quantities.

Large pricing table for PDLN type plates, listing prices for various sizes (A, B) and thicknesses (T).

Large pricing table for PDF type plates, listing prices for various sizes (A, B) and thicknesses (T).

Large pricing table for PDS type plates, listing prices for various sizes (A, B) and thicknesses (T).

※サファイス研磨は除く (Safire polishing is excluded). Other notes regarding surface finish and pricing.

58 金属プレート









銅・真鍮フリープレート 価格表

クローム銅・真鍮板



高精度ブロック

全角直角度保証

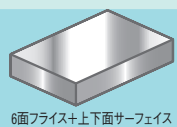

材料屋24でミスミ型番・出荷日・価格を一発表示!(http://misumi.jp/fa24)

Price 価格 (例)C28PL-255.3-100-10のとき A寸法 × 面積標準 = (価格(1円単位は切捨)) 255.3 × 29 = 7,400(円)

Table with columns for quantity ranges (数量区分) and unit prices (単価) for different plate types.

CCSPL(クローム銅 4面フリス圧延)

Table for CCSPL plate specifications, listing dimensions (A, B, T) and material types (AX) for various thicknesses (6~50, 100~150, etc.).

C28PL(真鍮板 4面フリス圧延)

Table for C28PL plate specifications, listing dimensions (A, B, T) and material types (AX) for various thicknesses (6~50, 100~150, etc.).

CCSPF(クローム銅 6面フリス)

Table for CCSPF plate specifications, listing dimensions (A, B, T) and material types (AX) for various thicknesses (16~50, 100~150, etc.).

C28PF(真鍮板 6面フリス)

Table for C28PF plate specifications, listing dimensions (A, B, T) and material types (AX) for various thicknesses (16~50, 100~150, etc.).



Table for precision blocks showing types (型式), materials (材質), and hardness (硬度) for various models like U-SSFBG, U-SCFBG, etc.

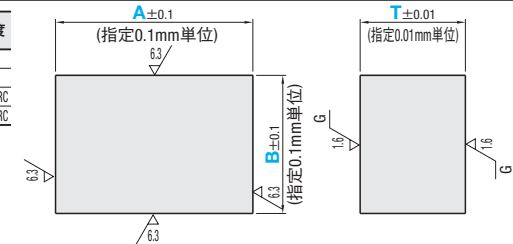

Order and delivery information section including 'Order 注文例' and 'Delivery 出荷日' with specific examples for U-SCFBG and U-SSFBG.

標準サイズ(T=10~60mm)

Large table for standard size blocks (T=10~60mm) showing dimensions (A, B) and prices for various material types (SSFBG, SCFBG, etc.) and thicknesses (T).











凹型ブロック -0.1mm単位指定-



材料屋24でミスミ型番・出荷日・価格を一発表示!(http://misumi.jp/fa24)

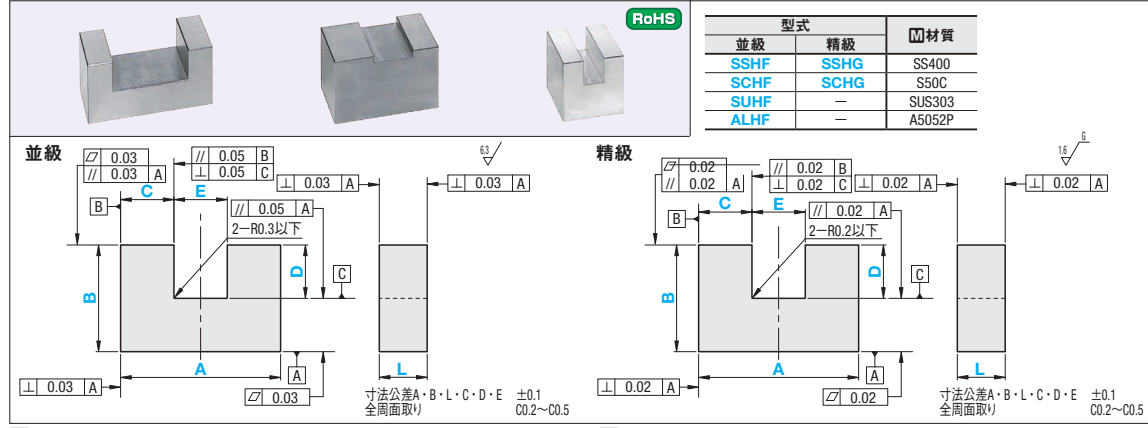

Table with columns for '並級' (Standard) and '精級' (Precision) grades, listing part numbers (SSH, SCH, SUH, ALH) and materials (SS400, S50C, SUS303, A5052P).

Order and price information section including 'Order 注文例' (Order Example), 'Price 価格' (Price), and 'Delivery 出荷日' (Delivery Date) details.

並級 凹型・凸型 共通

Large dimension table for standard grade blocks, listing dimensions A and B, and prices for various materials (SS400, S50C, SUS303, A5052P) across different size ranges.

Table for precision grade blocks, listing dimensions A and B, and prices for various materials across different size ranges.

Alterations and specifications section for precision grade blocks, including 'Alterations 寸法公差変更' and 'Spec.' diagrams.

凸型ブロック -0.1mm単位指定-



材料屋24でミスミ型番・出荷日・価格を一発表示!(http://misumi.jp/fa24)

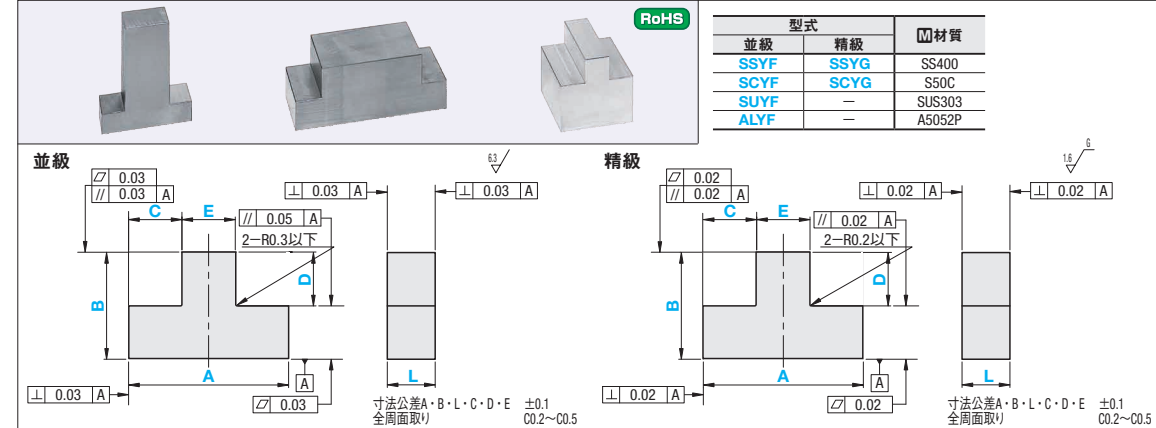

Table with columns for '並級' (Standard) and '精級' (Precision) grades, listing part numbers (SS, SC, SU, AL) and materials (SS400, S50C, SUS303, A5052P).

Order and price information section for convex blocks, including 'Order 注文例', 'Price 価格', and 'Delivery 出荷日' details.

並級 凹型・凸型 共通

Large dimension table for standard grade convex blocks, listing dimensions A and B, and prices for various materials across different size ranges.

Table for precision grade convex blocks, listing dimensions A and B, and prices for various materials across different size ranges.

Alterations and specifications section for precision grade convex blocks, including 'Alterations 逃げ溝加工' and 'Spec.' diagrams.

58 金属プレート

傾斜ブロック -0.1mm単位指定-



円形プレート -並級・精級-



各寸法0.1mm単位指定、傾斜角度指定により任意の斜面形状に対応できるブロックです。

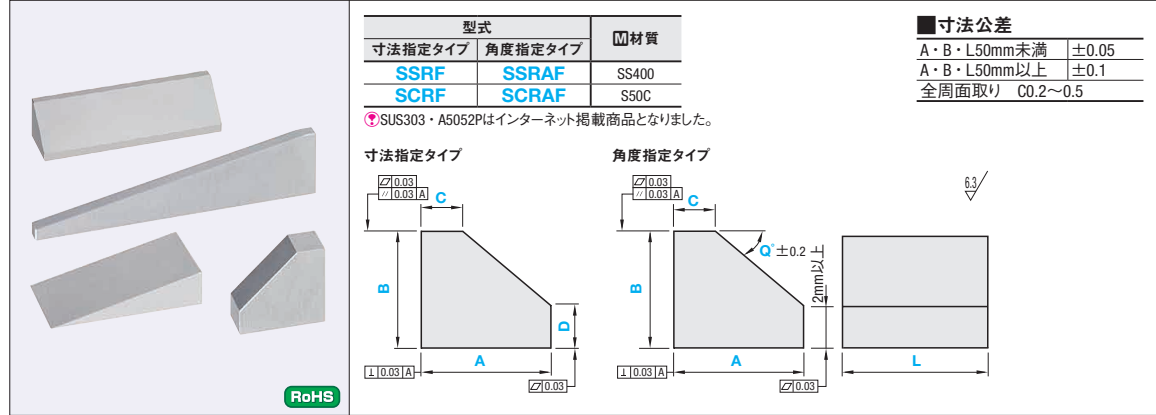

Table with columns for '寸法指定タイプ' (Dimension Specification Type) and '角度指定タイプ' (Angle Specification Type), listing types like SSRF, SSRAF, SCRF, SCRAF and their dimensions.

Order and delivery information including 'Order 注文例' (Order Example), 'Delivery 出荷日' (Delivery Date), and 'Price 価格' (Price) details.

Large price table for inclined blocks, organized by dimensions A and L, and material types (SS400, S50C).

材料屋24でミスミ型番・出荷日・価格を一発表示!(http://misumi.jp/fa24)

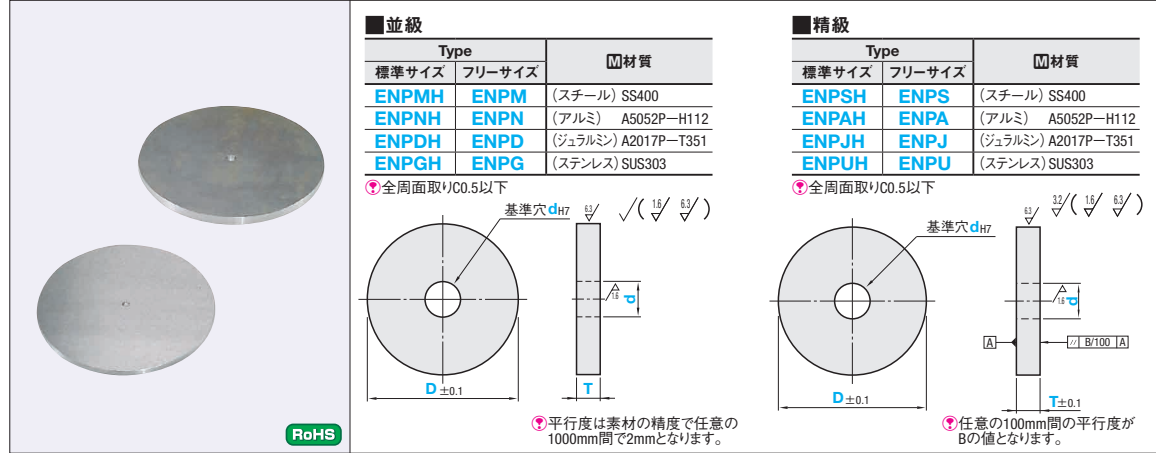

Table with columns for '並級・標準サイズ' (Standard Class - Standard Size) and '精級・標準サイズ' (Precision Class - Standard Size), listing types like ENPMH, ENPNH, ENPDH, ENPGH and ENPSH, ENPNH, ENPAH, ENPJH, ENPUH.

Table with columns for '並級・フリーサイズ' (Standard Class - Free Size) and '精級・フリーサイズ' (Precision Class - Free Size), listing types like ENPM, ENPN, ENPD, ENPG and ENPS, ENPJ, ENPU.

Order and delivery information for circular plates, including 'Order 注文例', 'Delivery 出荷日', and 'Price 価格' details.

58 金属プレート

