

RoHS



**ココが  
特長**

- 広範囲をカバー可能な高輝度薄型照明**
- アルミフレームの幅からはみ出さない最適なサイズ
  - アルミフレーム(25mmピッチ)に取付容易な4点止め
  - 蛍光灯10W相当の照度で小型・薄型
  - 日亜化学工業株式会社LEDを採用。国内製



ご注意

- ・LED素子には発光色、明るさにバラツキがあるため、同じ型式でも若干発光色、明るさが異なる場合があります。
- ・調光機能がついた電源または機器に接続しないでください。

白色  
LED



Delivery  
納期

**1台から注文OK!**

**出荷日**

1~4台 **翌日(当日)**

5台~ **都度見積**

当日出荷は、17時までに都度お申し付けください。

在庫品

発光スペクトル図▶1823ページ  
照度分布図▶1827ページ

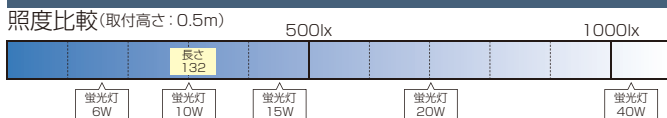

Order  
注文例

型式	長さ	LED色
LZ22	132	W



型式	長さ	LED色	基準単価 1~2台	スライド単価 3~8台	9台~
LZ22	132	W(白)	¥9,000	¥8,200	¥7,800



Example  
使用方法

取付例

25mm×50mmアルミフレームにジャストフィット



点灯イメージ



仕様

型式		LZ22-132-W
照度(ルクス)	0.5m	300lx
	1.0m	81lx
全光束(ルーメン)		207lm
LED色		白色(7000~9000K)
入力電圧		DC24V ± 5%
入力電流		150mA
消費電力		3.6W
動作環境		温度: -5~+40℃、湿度: 45~85%RH(結露なきこと)
絶縁抵抗		100MΩ以上(DC500Vメガーにて): 充電部-非充電部間
耐電圧		AC1000V(1分間): 充電部-非充電部間
配光角度		約110°
LED寿命		40,000時間(光束70%以下)
保護等級		IP40
材質	本体	アルミ 白アルマイト処理
	前面カバー	アクリル
	拡散板	ポリプロピレン
	ケーブル	ミスミ NA2517T-20-2(0.5mmφ×2C)
ケーブルの曲げ半径		36mm以上
質量(ケーブル含む)		242g

外形図

(単位: mm)

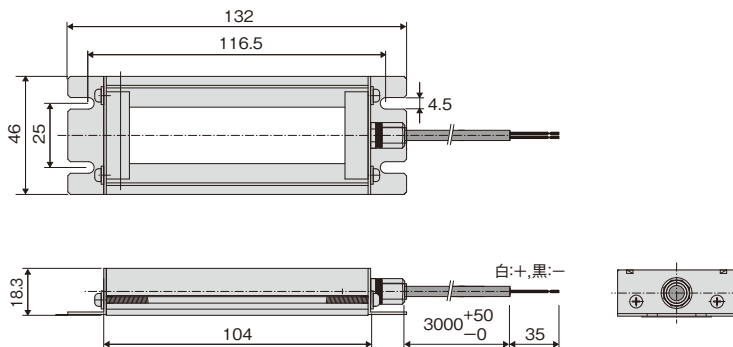

防水・耐油

防水・耐油・  
高照度

低発熱

高照度

発光スペクトル図は、光源から放射される波長成分と光の強さを表しています。LED色により波長のピークは異なります。LED照明には、物質や人体に悪影響を与える有害な紫外線(400nm以下)を含みません。また、半導体製造装置等最適な主成分595nmの黄色LEDには500nm以下の波長域を含みません。

用途に応じてLED色を使い分けて、ご使用ください。

注)LED素子には発光色、明るさにバラツキがあるため、発光スペクトルが若干異なる場合があります。目安(参考値)としてください。

波長の色イメージ図

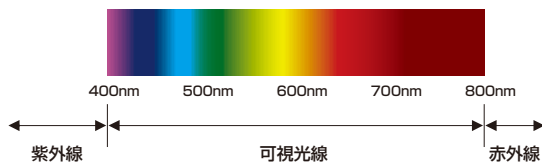

発光スペクトル

LZ10(白)

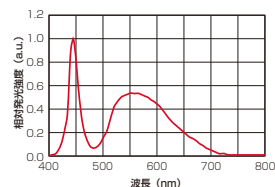

LZ11(白)

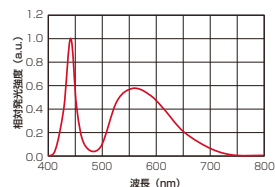

LZ12(白)、LZ16(白)

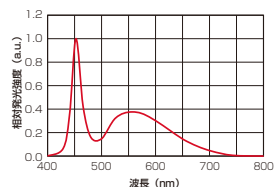

LZ12(電球)

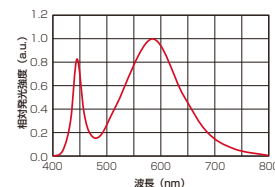

LZ12(黄)

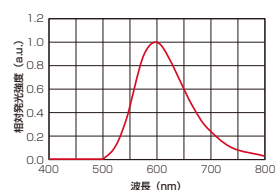

LZ13(白)

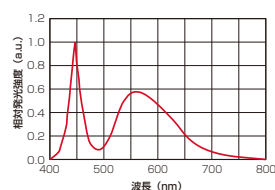

LZ14(白)、LZ15(白)

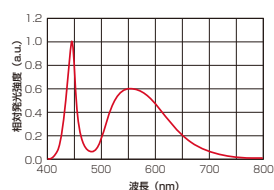

LZ17(白)

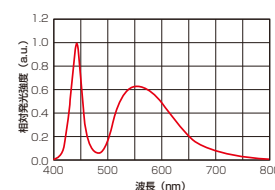

LZ18(白)

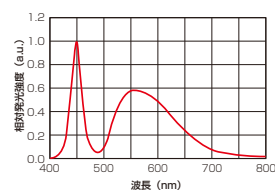

LZ19(白)

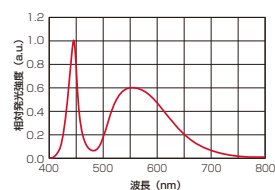

LZ1A(白)

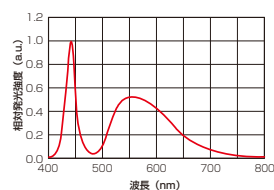

LZ20(白)、LZ21(白)

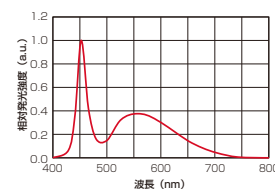

LZ22(白)、LZ23(白)

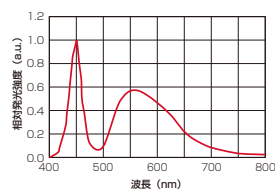

LZ30(白)

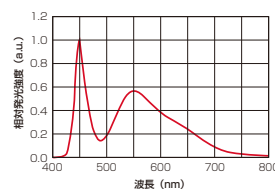

LZ31(白)、LZ32(白)

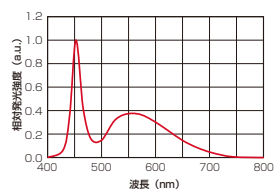

LZ40(白)

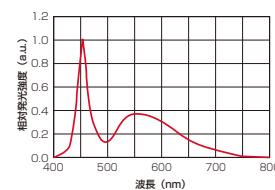

LZ40(電球)

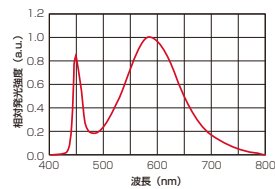

LZ41(白)

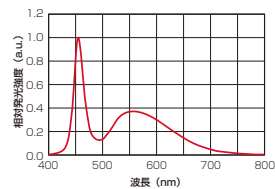

LZ41(電球)

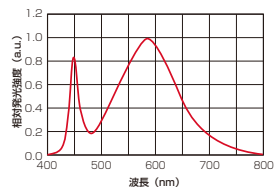

LZ42(白)

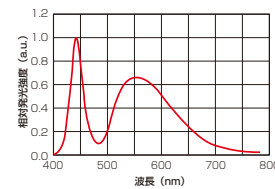

LZ42(電球)

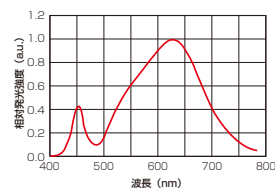

セクションガイド

ストレート

フラット

スポット

電球

オプション

ご使用にあたって

用語集

発光スペクトル

照度分布

LZ20-316-W

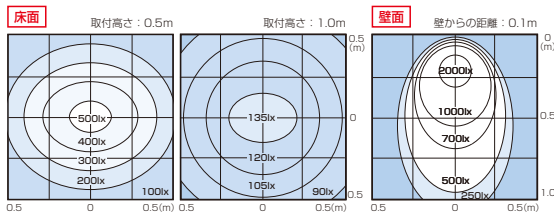

LZ20-448-W

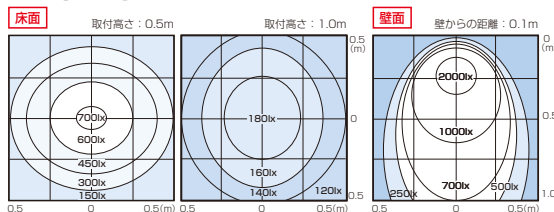

LZ21-88-W

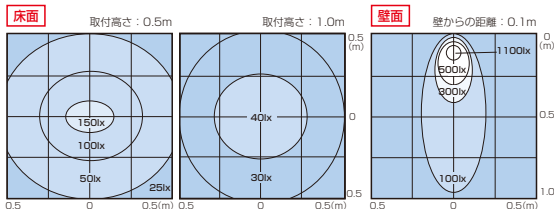

LZ22-132-W

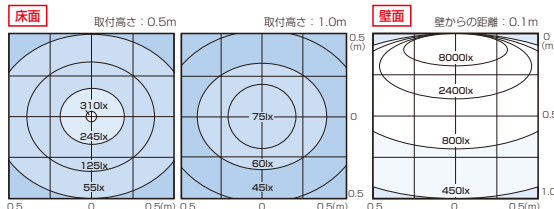

LZ23-207-W

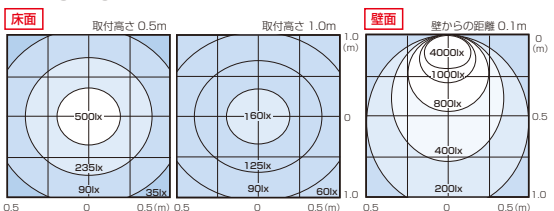

LZ23-291-W

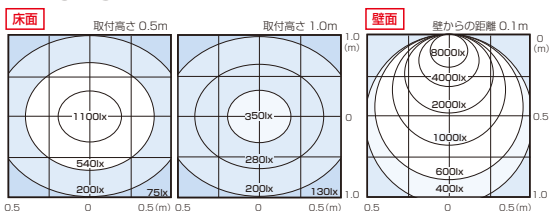

LZ23-375-W

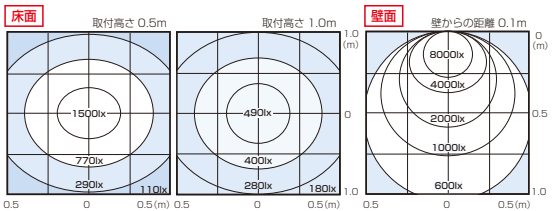

LZ23-469-W

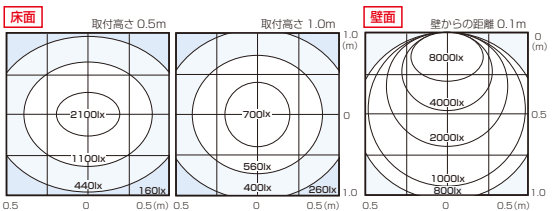

LZ30-123-W

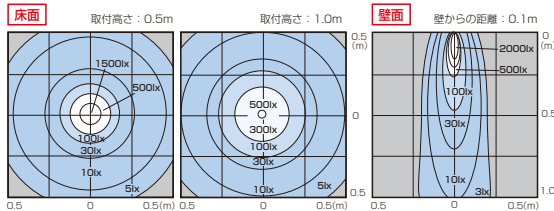

LZ31-120-W, LZ32-300-W, LZ32-500-W

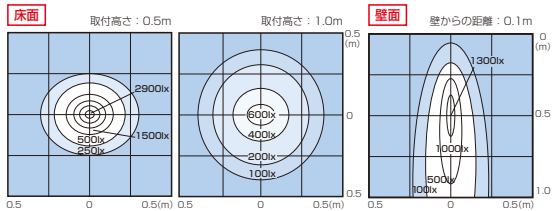

LZ40-40-W

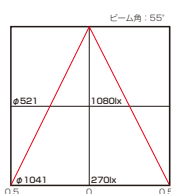

LZ40-40-L

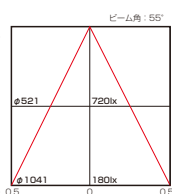

LZ40-60-W

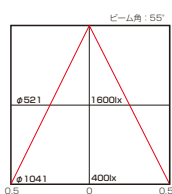

LZ40-60-L

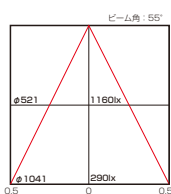

LZ41-60-W

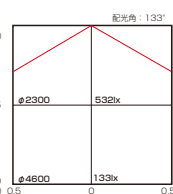

LZ41-60-L

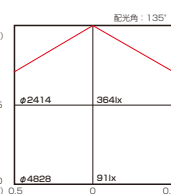

LZ42-B-W

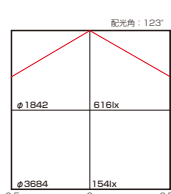

LZ42-B-L

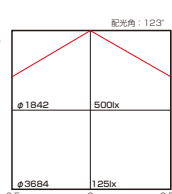

- セクションガイド
- ストレート
- フラット
- スポット
- 電球
- オプション
- ご使用にあたって
- 用語集
- 発光スペクトル

## ご使用にあたって

### 警告

- 調光機能のついた機器や電源には接続しないでください。(破損、発煙の原因)
- 器具の取付け、取外し、清掃の際は、必ず電源をOFFしてから作業してください。(感電の原因)
- 器具に紙や布等を被せないでください。(火災の原因)
- 器具の分解・改造は絶対に行わないでください。(火災、感電の原因)

電球タイプでは  
●非常用照明器具、誘導灯器具、水銀灯器具等では絶対に使用しないでください。(破損、発煙の原因)

### 注意

- 点灯中や消灯直後は熱いので触らないでください。(やけどの原因)
- 点灯中は発光部を直視しないでください。(目の障害の原因)
- 物をぶつたり、傷をついたりしないでください。(破損の原因)
- 使用環境を満たす場所で使用してください。(破損の原因)
- 器具の取付けは確実に行ってください。(落下の原因)
- 汚れた場合は、乾いた布で拭いてください。シンナー、アルコール、ベンジン等の揮発性有機溶剤は使用しないでください。(破損、変色の原因)
- 揮発性有機溶剤、腐食性ガス等にさらされる環境下では使用しないでください。(破損の原因)
- 電源ラインに誘導ノイズ等の影響を受けるときは、電源ラインを分離して使用してください。(破損の原因)

電球タイプでは  
●器具で指定されたワット数以下のランプを使用してください。(短寿命の原因)  
●ソケットに確実に取付けてください。(落下の原因)  
●水滴がかかる状態や温度の高いところで使用しないでください。(破損の原因)

### ご使用上の注意

- LED素子には発光色、明るさバラツキがあるため、同じ型式でも若干発光色、明るさが異なる場合があります。
- 器具の照度値・全光束値・照度分布は実測値であり、その値を保証するものではありません。目安(参考値)としてお考えください。
- 色温度値は目安(参考値)としてお考えください。
- 器具を取付ける時は、金属製(アルミフレームやスチールの壁面)で放熱効率の良いものに固定してください。
- 配線作業は必ず電源をOFFにしてから誤配線がない様、確実に行ってください。
- 電源には極性(+)と(-)がありますので、正しく接続してください。ケーブルの白は+側、黒は-側となります。
- 入力電圧・電流は仕様にて定められている範囲内でご使用してください。
- ご使用にならない環境は仕様にて定められている温度、湿度範囲内でご使用してください。

電球タイプでは  
●直流電源で使用しないでください。  
●密閉形器具または密閉に近い器具では温度上昇が大きくなり、寿命が短くなるので使用しないでください。  
●ランプ周囲温度が40℃を超える場所では使用しないでください。

### 取付の注意点

①設置場所  
器具は発熱しますので、放熱効率の良い金属製の壁面に取付けてください。

②取付条件  
器具の裏面を壁面に密着させてください。放熱効果が上がります。

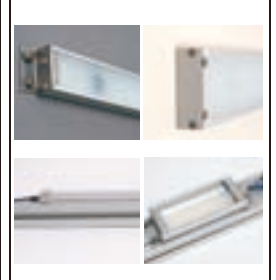
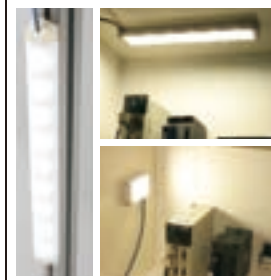

③ケーブルの取付け  
器具取付け後、ケーブルを固定する時の曲げ半径をご確認ください。

各商品の仕様に記載してありますので、ケーブルが弛む場合、ケーブルクリップ等で固定してください。

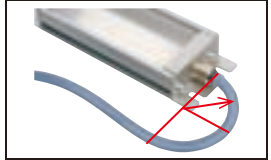

### LZ10の取付方法

本体と取付金具(付用品)は、別々となっております

①本体の両端に取付金具をはめ込む



②取付金具をはめ込んだ状態



③制御盤内や壁に取り付ける



### LZ10専用金具

①専用金具に本体を取り付ける

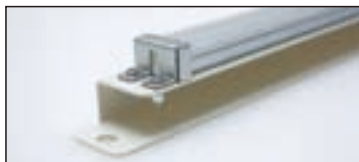

制御盤取付例

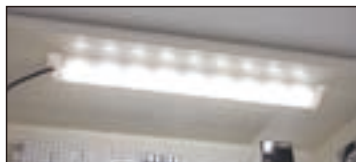

アルミフレーム取付例

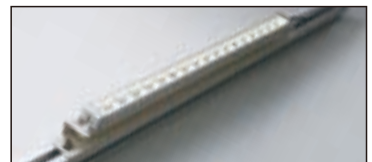

### アルミフレームの取付方法

①アルミフレームに後入れナットを挿入する



②本体と後入れナットをネジ止める



### ケーブル末端図

セミストリップ加工してあります(LED電球を除く)



裸圧着端子  
丸型 ○3703ページ～  
Y型 ○3705ページ～  
絶縁付圧着端子  
丸型 ○3711ページ～  
Y型 ○3713ページ～

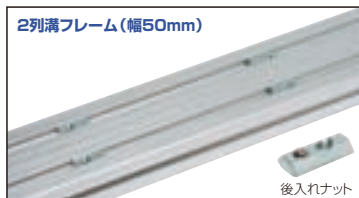

## LED

LED（発光ダイオード）とは、電流を流すと発光する半導体素子の一種です。  
最近では信号機、大型ビジョン、イルミネーションの光にLEDが使用されています。白熱電球に比べ、約1/3～1/10の消費電力、約10～20倍の長寿命なので、省電力化・交換作業の削減化に最適です。  
Light Emitting Diodeの略

## 全光束

光源から放射される全ての方向の光の量を表します。数値が大きければ明るい光源となります。単位はルーメン(lm)です。

## 配光角度

光源から放射される明かりの広がり角度を表します。数値が大きければ照らす範囲が広がります。数値が小さいほど照らす範囲は狭まりますが、照度が高くなります。配光角度が狭い光源は、工具の刃先を照らすスポット照明として最適です。

## 発光スペクトル

光源から放射される波長成分と光の強さを表します。詳細は○1823ページを参照してください。

## 照度

光源によって照らされている面の明るさを表します。数値が大きければ明るく照らします。取付高さによって照度の値は変わります。カタログには取付高さ0.5mと1.0m時の2ポイントを測定していますので目安としてください。単位はルクス(lx)です。

## 色温度

光源が発している光の色を定量的な数値で表現する尺度です。光の色合いを表現する目安としてください。単位はケルビン(K)です。

## 照度分布

光源によって照らされている面の明るさの広がりを表します。直下は明るく、離れるにつれて暗くなっていますので、明るさの広がりを目安としてください。取付高さや使用条件により目で感じる明るさとは異なる場合があります。

## 寿命

LEDは、白熱電球のようにフィラメントの断線により不点灯になりませんが、使用材料の劣化等により徐々に光量が減少していきます。寿命は、全光束が初期全光束の70%に低下するまでの時間としています。

## 色温度図

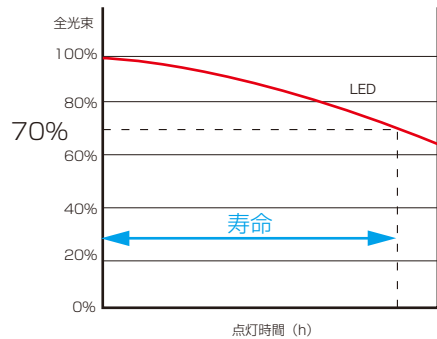
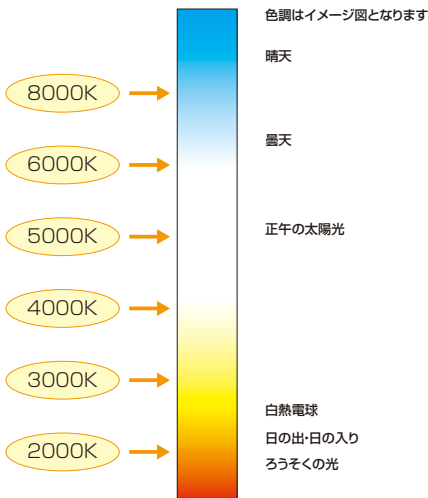

## 照度分布イメージ図

