

HOW TO USE CATALOG カタログのご利用方法

- カタログのご利用方法 P129
- マークの見方 P131
- ミスミ環境活動とRoHS指令及び商品の輸出等について P132
- 出荷日・営業日について P133
- 緊急サービスシステム「ストック」について P134
- 「ストックL」について P135
- 「ミスミ東日本流通センター在庫品」のご注文当日直接お受け取りについて P136
- カタログ規格外品サービスのご案内 P137



カタログのご利用方法

下記ページは、カタログのご利用方法の例となります。商品選定の際は、商品ページをご覧ください。

商品名

型式

商品写真

材質他

RoHSマーク

図面

注文方法

規格表

●青色の文字部分を左から順に選択していきますと、注文記号になります。

●ご注文に不要なその他の寸法サイズは、青色のAがかかっています。設計時にご参照ください。

出荷日

●ご注文日の翌日起算の実働発送日です。

在庫品

- 1 日目出荷
- 2 日目出荷
- 3 日目出荷
- 5 日目出荷
- 8 日目出荷

●緊急サービスシステム「ストーク」表示です。

- ストーク T
- ストーク B
- ストーク A
- ストーク C
- ストーク A早割

●大口数量ご注文時、通常出荷日に大口出荷日が増加されます。

<例>SFJ12-300を60ヶご注文の場合の出荷日 3+4=7日目出荷

大口出荷日	+4	日目出荷	数量	50~100
ストーク対応なし				

●大口数量ご注文時に、納期にある程度の余裕をいただける場合、長納期大口割(ストークL)がご利用可能です。

長納期大口割(ストークL)	
数量	201~500
発行日	40%
出荷日	+30日
●ストークについては、P135をご覧ください。ご利用の方はWOSにてご確認ください。	
●ストークLをご使用の場合、材質変更の可能性がございます。詳細はWOSにてご確認ください。	

SHAFTS -STRAIGHT TYPE- シャフト -ストレートタイプ-

●全長1mm単位でご選いただけます。L寸固定で在庫化。

Type	D公差g6	D公差h5	D公差H8	材質	硬度	表面処理	D公差	g6	h5	H8
SFJ	SFU	-	-	SU2	高周波焼入	-	3	-0.002	0	-
SFJ	-	-	-	SU2	有効硬化層深さ	●P148	4	-0.002	-0.004	-
SSFJ	SSFU	-	-	SUS440C相当	58HRC- メッキ層以上	-	5	-0.004	0	-0.010
SSFJ	PSFU	-	-	SU2	58HRC- メッキ層以上	-	6	-0.002	-0.005	-0.028
PSSFJ	PSSFU	-	-	SUS440C相当	58HRC- メッキ層以上	-	8	-0.005	0	-0.013
RSFJ	-	-	-	SU2	低温薬色クロムメッキ層厚100μm以上	-	10	-0.014	-0.006	-0.038
-	-	-	-	PSSFG	S45C相当	-	12	-	-	-
-	-	-	-	SUS304	-	-	13	-0.006	0	-0.016
-	-	-	-	-	-	-	16	-0.017	-0.008	-0.043
-	-	-	-	-	-	-	18	-	-	-
-	-	-	-	-	-	-	20	-0.007	0	-0.020
-	-	-	-	-	-	-	25	-0.020	-0.009	-0.053
-	-	-	-	-	-	-	30	-0.009	0	-0.025
-	-	-	-	-	-	-	40	-0.025	-0.011	-0.064

Type	D	L	C	V基準単価
ZSFJ	10	固定寸	0.5以下	190
	12	100	0.5以下	190
	5	10~400	0.5以下	520
SFJ	6	20~800	1.0以下	400
	8	20~1000	1.0以下	600
	10	20~1200	1.0以下	600

Alterations	Code	Spec.	V/Code
LKC	LKC	LKC使用時、L寸単位0.1mm指定可 L<200 → L±0.03 200<L<500 → L±0.05 L≥500 → L±0.1	400
SC	SC	1箇所平面取り追加 指定方法 WSC12~X8 指定範囲 D=6以上適用 SC指定1mm単位 ●SC+H:±L ●SC+L:±L ●SC+D:指定不可	400
WSC	WSC	2箇所平面取り追加 指定方法 WSC12~X8 指定範囲 D=6以上適用 WSC+H:±L×2<L ●WSC+D:指定不可	800
FC	FC	1箇所平面取り追加 指定方法 FC10~A8 FC-A=指定1mm単位 ●FC+D:指定不可 ●FC+H:指定不可 ●FC+L:指定不可	200
WFC	WFC	2箇所平面取り追加 指定方法 WFC10~A8~E20 WFC-A=指定1mm単位 ●WFC+D:指定不可 ●WFC+H:指定不可 ●WFC+L:指定不可	400

追加加工

- 記号(コード)で追加加工が指定できます。
- 追加加工は標準規格の一部の公差、寸法等を変更するためのシステムです。図面なしで記号(コード)でご注文いただけます。

使用例

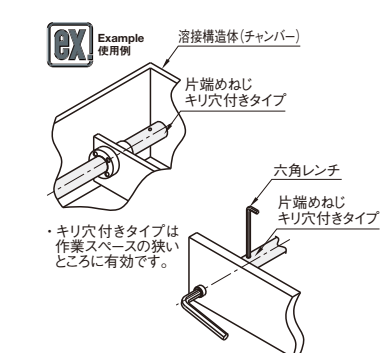

●キリ穴付きタイプは作業スペースの狭いところに有効です。

脱脂洗浄サービス

●マークのついた注文例は脱脂洗浄サービス利用の型式となります。脱脂洗浄サービスの適用型式・出荷日・価格・特長は、(http://jp.misumi-ec.com/maker/misumi/mech/product/service/)

2日目出荷サービス

●2015年より実働2日目出荷対応商品を記しています。これまで実働3日目出荷であった商品を2日目に納期を短縮いたしました。

CADデータマーク

●CADデータライブラリに収録されているフォルダ名を表しています。

価格

●価格は1本から設定されています。●数量スライド価格システムです。【計算例】SFJ12-300を20ヶご注文の場合の単価 590×0.85=501円 (1円未満切り捨て) ●数量スライド価格は、追加料金をは適用いたしません。●単価欄「-」はサイズ・材質が規格に無いものです。

インデックス

●カタログ巻数とページ数を表しています。<例>CATALOG1の場合…1-117 CATALOG2の場合…2-117

ページ

●カタログ巻数とページ数を表しています。<例>CATALOG1の場合…1-117 CATALOG2の場合…2-117

製品の索引方法

製品の形状、型式、記載ページをいち早く確認するには、●総合目次が便利です。…P.1 ●型式からの索引 ……P.2545 ●製品名からの索引 ……P.2601

JIS表記について

●各商品の頁に、JISの規格を表示した箇所がある場合は、商品参照用として記載しているものであり、当該商品がJIS規格適合品であることを示すものではありません。

2日目納短縮 大口対応 脱脂洗浄サービス 2日間短縮 大口対応 脱脂洗浄サービス 2日間短縮 大口対応 脱脂洗浄サービス

●カタログ規格品はP137 ●CADデータフォルダ名: 01 Shafts

数量区分	1~4	5~12	13~19	20~49	50~100	101~	数量区分	1~4	5~12	13~19	20~49	50~100	101~
数量	1~4	5~12	13~19	20~49	50~100	101~	数量	1~4	5~12	13~19	20~49	50~100	101~
標準価格	100	100	100	100	100	100	標準価格	100	100	100	100	100	100
実働価格	100	100	100	100	100	100	実働価格	100	100	100	100	100	100

Type	D	規格	L51	L101	L151	L201	L251	L301	L351	L401	L451	L501	L551	L601	L651	L701	L751	L801	L851	L901	L951	L1001	L1051	L1101	L1151	L1201	
SFJ	6	1	100	100	100	100	100	100	100	100	100	100	100	100	100	100	100	100	100	100	100	100	100	100	100	100	
		2	100	100	100	100	100	100	100	100	100	100	100	100	100	100	100	100	100	100	100	100	100	100	100	100	100
		3	100	100	100	100	100	100	100	100	100	100	100	100	100	100	100	100	100	100	100	100	100	100	100	100	100
		4	100	100	100	100	100	100	100	100	100	100	100	100	100	100	100	100	100	100	100	100	100	100	100	100	100
		5	100	100	100	100	100	100	100	100	100	100	100	100	100	100	100	100	100	100	100	100	100	100	100	100	100
		6	100	100	100	100	100	100	100	100	100	100	100	100	100	100	100	100	100	100	100	100	100	100	100	100	100
		7	100	100	100	100	100	100	100	100	100	100	100	100	100	100	100	100	100	100	100	100	100	100	100	100	100
		8	100	100	100	100	100	100	100	100	100	100	100	100	100	100	100	100	100	100	100	100	100	100	100	100	100
		9	100	100	100	100	100	100	100	100	100	100	100	100	100	100	100	100	100	100	100	100	100	100	100	100	100
		10	100	100	100	100	100	100	100	100	100	100	100	100	100	100	100	100	100	100	100	100	100	100	100	100	100
		11	100	100	100	100	100	100	100	100	100	100	100	100	100	100	100	100	100	100	100	100	100	100	100	100	100
		12	100	100	100	100	100	100	100	100	100	100	100	100	100	100	100	100	100	100	100	100	100	100	100	100	100

Type	D	規格	L51	L101	L151	L201	L251	L301	L351	L401
RSFJ	6	1	100	100	100	100	100	100	100	100
		2	100	100	100	100	100	100	100	100
		3	100	100	100	100	100	100	100	100
		4	100	100	100	100	100	100	100	100
		5	100	100	100	100	100	100	100	100
		6	100	100	100	100	100	100	100	100
		7	100	100	100	100	100	100	100	100
		8	100	100	100	100	100	100	100	100
		9	100	100	100	100	100	100	100	100
		10	100	100	100	100	100	100	100	100
		11	100	100	100	100	100	100	100	100
		12	100	100	100	100	100	100	100	100

Type	D	規格	L51	L101	L151	L201	L251	L301	L351	L401
PSSFG	6	1	100	100	100	100	100	100	100	100
		2	100	100	100	100	100	100	100	100
		3	100	100	100	100	100	100	100	100
		4	100	100	100	100	100	100	100	100
		5	100	100	100	100	100	100	100	100
		6	100	100	100	100	100	100	100	100
		7	100	100	100	100	100	100	100	100
		8	100	100	100	100	100	100	100	100
		9	100	100	100	100	100	100	100	100
		10	100	100	100	100	100	100	100	100
		11	100	100	100	100	100	100	100	100
		12	100	100	100	100	100	100	100	100

パラチャージ

●左記マークのあるページの商品に、小口のご注文に対し手数料を申し受ける価格体系です。一回のご注文数量が基準単価の設定数量に満たない場合に限り適用させていただきます。基準単価とは、一般的に想定される注文本数における設定価格です。

<例1>

②上ナット	セットの長さ	(h)	セットの重量	HLN	HLNS
5	-0.4	8	3	4	29
6.5	0	10.6	4.1	8.9	41
8	-0.58	13.2	5.2	18	57
9.3	0	16	7.0	26	95
11	0	18.5	7.5	39	171
11	0	20	9	46	171

●HLN 数量スライド価格 (1円未満切り捨て) P133

数量	1~14	15~49	50~99
適用価格	パラチャージ	基準単価	スライド割引
価格	標準価格+20%	標準価格	標準価格-5%

<例2>

型式	パラチャージ(明細行単位)	V基準単価	V注文
----	---------------	-------	-----

マーク	意味	表示例
	新商品 NEW PRODUCTS	このカタログ (FAMAカタログ 2018) より販売される新商品です。
	規格追加 ADDITIONAL SPECIFICATION	追加された規格を赤字文字表示しています。
	価格改定 REVISION OF PRICING	改定した価格を表示しています。
	2日目出荷対応品 SHIPPING ON 2 WORKING DAYS	実働2日目出荷対応商品のページに表示しています。
	納期短縮 SHORTEN THE DATE OF DELIVERY	納期が短縮された商品のページに表示しています。
	型式及び規格変更 CATALOG No. AND SPECIFICATION CHANGED	型式及び規格が変更された型式を紫文字表示しています。
	大口対応 BIG ORDER	大口のご注文に対し、通常よりも高い割引率にて商品をご提供するページに表示しています。
	バラチャージ (明細行単位) SMALL LOT CHARGE	小口のご注文に対し、手数料を申し受ける商品ページに表示しています。手数料は明細行単位です。
	C-Value	用途に応じた最適スペックを選定いただけるようミスマチが独自で開発した低価格品です。もちろんミスマチの品質保証つき。
	RoHS指令 (10物質) 対応商品	2019年7月22日施行の欧州RoHS指令の禁止物質10種類について、閾値以下 (又は適用除外) であることを示します。(CEマーキング対応を示すものではありません)
	RoHS指令 (6物質) 対応商品*	2006年7月1日施行の欧州RoHS指令の禁止物質6種類について、閾値以下 (又は適用除外) であることを示します。(CEマーキング対応を示すものではありません)
	材質 MATERIAL	材質 SUJ2
	硬度 HARDNESS	硬度 58~60HRC
	表面処理 SURFACE TREATMENT	表面処理 四三酸化鉄皮膜
	付属品 ACCESSORIES	付属品 NETW2
	公差 TOLERANCE	+0.005 0
	ご注意事項 NOTE : WARNING	WFC≤3D

マーク	意味	表示例
	製作不可 NOT AVAILABLE	追加工でその変更コードが適用されないタイプ、サイズを示します。 ⊗D3~8(D3~8には適用されません。) その他、規格が無い、出来ない、等に使用します。
	構成部品No. UNIT No.	複数の部品で構成されているユニット製品で、それを構成している部品にそれぞれふられています。
	ご注文方法 ORDER	型式 - L MS 6 - 50
	出荷日 DELIVERY	3 日日出荷
	在庫品	翌日出荷になります。 ⓪ご希望によりPM 6:00迄、当日出荷受付致します。
	出荷日 SHIPPING ON WORKING DAYS	実働1日日出荷になります。 実働2日日出荷になります。 実働3日日出荷になります。 実働5日日出荷になります。 … 実働10日日出荷になります。
	緊急サービス EMERGENCY SERVICE	緊急サービスシステム「ストーク」がご利用できます。
	価格 (円) PRICE (Yen)	Price 価格
	単価 (円) A UNIT PRICE	¥基準単価 ¥スライド単価
	使用例 使用方法 EXAMPLE	Example 使用例
	追加工 ALTERATION	図面なしで、追加工ができます。
	参照ページ REFER TO CATALOG PAGE	P133 P234
	ある条件とその結果 A→B means	L +0.02 (L>200…L +0.05) Lが200より大きい場合 L +0.05 になります。
	インフォメーション INFORMATION	情報を示す箇所に使用しています。
	脱脂洗浄サービス 適用商品	一部商品にて脱脂洗浄サービスをご利用いただけます。 適用型式・出荷日・価格等詳細 http://fa.misumi.jp

*RoHS10対応確認中の製品を含みます。RoHS10対応確認ができた製品は2018年度末までに、順次RoHS10表記に変更いたします。
1-131 カタログを広く国際的に共通してご利用いただけるよう、各項目をマーク化しています。

■RoHS指令とは

正式名称: 「電気・電子機器における特定有害物質の使用制限令」
 (Restriction of the Use of Certain Hazardous Substances in Electrical and Electronic Equipment)
 RoHS指令とは、電気・電子機器に含まれる危険物質を規定し、有害物質の使用を禁止する旨の指令のことです。
 生産から廃棄・処分に至る製品のライフサイクルにおいて、環境負荷や人の健康に害を及ぼす危険を最小化することを目的としています。

■RoHS指令による禁止物質 (2019年7月22日施行の欧州RoHS指令内容による禁止物質)

物質名	対象又は用途	閾値*	備考
1 カドミウム及びその化合物	亜鉛を含む合金 (黄銅、亜鉛ダイカスト、鉛フリーはんだなど)、めっき、プラスチック、ゴム、塗料などすべてに含まれるカドミウム	100ppm以下	包装材料については、カドミウム、鉛、水銀、六価クロムあわせて100ppm以下
	電気接点中のカドミウム及びその化合物	-	
2 鉛及びその化合物	各種合金、はんだ及び適用除外を除くすべてに含まれる鉛	1,000ppm以下	包装材料については、カドミウム、鉛、水銀、六価クロムあわせて100ppm以下
	鋼材に含まれる鉛	0.35wt% (3,500ppm) 以下	
3 水銀及びその化合物	アルミニウム合金に含まれる鉛	0.4wt% (4,000ppm) 以下	包装材料については、カドミウム、鉛、水銀、六価クロムあわせて100ppm以下
	鋼合金に含まれる鉛	4wt% (40,000ppm) 以下	
4 六価クロム化合物	鉛を85%以上含有する有鉛はんだ	-	
5 水銀及びその化合物	小型蛍光灯・直管蛍光灯以外に含まれるすべての水銀	1,000ppm以下	
6 六価クロム化合物	クロメート処理、めっき、塗料などに含まれるすべての六価クロム。 金属クロム、合金中のクロムは対象外	1,000ppm以下	
7 フタル酸ジフェニール類 (PBB類)	難燃剤などすべてに含まれるPBB	1,000ppm以下	
8 フタル酸ジフェニールエーテル類 (PBDE類)	難燃剤などすべてに含まれるPBDE	1,000ppm以下	
9 フタル酸ジエチルヘキシル (DEHP)	プラスチックやゴムの可塑剤、塗料・インクの顔料、着色料、包装材料 (テープ・ビニル袋) の塗料、接着剤、可塑剤など含まれるDEHP (ケابل類、縮結品、モータ、ベアリング、チューブ、電線、バルブ、端子、スイッチ、クーラー、ワイヤ、Oリング、フックなど)	1,000ppm以下	
10 フタル酸ブチルベンジル (BBP)	プラスチックやゴムの可塑剤、塗料・インクの顔料、着色料など含まれるBBP (ケابل類、縮結品、モータ、ベアリング、抵抗、ランプ、ラベルなど)	1,000ppm以下	
11 フタル酸ジ-n-ブチル (DBP)	プラスチックやゴムの可塑剤、包装材料 (テープ・ビニル袋) の塗料、接着剤、可塑剤などに含まれるDBP (ケابل類、モータなど)	1,000ppm以下	
12 フタル酸ジイソブチル (DIBP)	プラスチックやゴムの可塑剤、包装材料 (テープ・ビニル袋) の塗料、接着剤、可塑剤などに含まれるDIBP (ケابل類、モータなど)	1,000ppm以下	

*閾値は、意図的であるかどうかに関わらず、製品に含有した場合の許容値で、機械的に分離できない均質な材料からなる部位ごとに定める。
 *1~6の物質が2006年7月1日施行の (RoHS指令の禁止物質6種類) に該当します。

■RoHS指令対応商品

RoHS指令の禁止物質10種類又は6種類について閾値以下 (または適用除外) であることを示すマークについて

	上記表における「RoHS指令の禁止物質10種類」の条件に対応していることを示しています。 (CEマーキング対応を示すものではありません)		上記表における「RoHS指令の禁止物質6種類」の条件に対応していることを示しています。 (CEマーキング対応を示すものではありません)
--	---	--	--

*RoHS10対応確認中の製品を含みます。RoHS10対応確認ができた製品は2018年度末までに、順次RoHS10表記に変更いたします。

■ミスミの環境活動

ミスミでは、循環型社会構築の一翼を担うために、また、環境化学物質の法規制およびそのほかの要求事項を遵守するためにグリーン調達ガイドラインを策定し、グリーン調達を推進します。グリーン調達ガイドラインを策定し、環境保全ならびに環境化学物質管理に対する取り組みの継続的向上を図ることで、製品等への環境化学物質の不使用を目指します。

ミスミグリーン調達ガイドラインは弊社ウェブサイト (「環境・社会貢献」) 上でご確認ください。
<https://jp.misumi-ec.com/contents/environment/>

■ご購入いただいた商品を輸出または再輸出する場合について

お客様が当社商品を直接または間接的に輸出または再輸出する場合は、お客様の責任において当社カタログ利用規約第4条 (2) (3)、カタログ保証規定「本商品を輸出または再輸出する場合について」 (<http://jp.misumi-ec.com/contents/terms/warranty.html#export>)、「外国為替及び外国貿易法 (以下、外為法)」及び適用される全ての法令・規則等に従い、外為法に定める規則に該当する商品については経済産業大臣の輸出許可を取得する等の適切な手続きを行っていただくものとします。なお、当社商品は全てキャッチオール規制の対象となります。

本カタログの商品情報には輸出規制に関する注意喚起等が記載されている場合がありますが、これは本カタログ制作時点において当社が確認し得た限りの情報に基づくものであり、当該注意喚起等無き商品に対して法令・規則等の適用が無いことまたは法令・規則等に該当しないこと等を保証するものではありません。

当社商品の外為法に関する該非判定情報が必要な場合は、下記よりお問い合わせください。
 輸出・再輸出に際しては、お客様の責任において法令・規則等を確認し、遵守いただきますようお願いいたします。

なお、日本国外での使用に対してはまことに申し訳ございませんが製品保証の対象外となりますので、あらかじめご了承ください。
 (詳細は巻末カタログ規約第18条3項 (8) をご参照ください。)

■環境化学物質調査・該非判定のご依頼について

下記の弊社ウェブサイト経由で確認するか、下記アドレスまでお問い合わせください。

- 化学物質・輸出管理Webシステム <http://jp.misumi-ec.com/cc/>
- お問い合わせ窓口 qct-kanri@misumi.co.jp

※環境化学物質、該非判定以外の商品仕様等のお問い合わせに関しましては、カタログ裏表紙の「技術サポート窓口」をご利用ください。

出荷日・営業日について

出荷日について

商品によって出荷日が異なります





- 各商品ページにひと目でわかる出荷日マーク  を掲載していますのでご確認ください。
- ミスミカレンダー上の実働日数で出荷されます。(巻末にミスミ実働カレンダーを掲載しています。)

在庫品の出荷日

実働1日日出荷
(ご希望により)
当日出荷可能)  **Delivery 出荷日**  **在庫品** 翌日出荷
①ご希望によりPM6:00迄、当日出荷受付致します

- ご注文当日の出荷を希望される場合は、必ず当日の出荷日をご指定ください。
- 当日出荷の受付時間が1時間延長され、PM6:00までお受けできるようになりました。
- なるべくPM3:00までのご注文にご協力くださいますようお願いいたします。

受注製作品の出荷日

実働1日日出荷品 ...  Delivery 出荷日 1 日日出荷	実働5日日出荷品 ...  Delivery 出荷日 5 日日出荷
実働2日日出荷品 ...  Delivery 出荷日 2 日日出荷	実働8日日出荷品 ...  Delivery 出荷日 8 日日出荷
実働3日日出荷品 ...  Delivery 出荷日 3 日日出荷	●その他の出荷日についても同様のマークで表示しております。

- ご注文日の翌日計算で*実働日数を加算した日が出荷日となります。
- 当社は、宅配便で出荷しております。お客様へは、出荷日翌日~3日後に届きます。
- 地域別の運送所要日数は **P.2532** を参照ください。

*実働日数=ミスミ営業日
(巻末のミスミ実働カレンダーをご参照ください。)

(例) 5日日出荷 **5** 日日出荷 の場合

例えば、2日にお客様がご注文された場合、3日をミスミ実働1日目とし、6日は休日ですから実働日数に計算せず、実働5日目の8日にミスミからお客様宛に出荷します。

SUN	MON	TUE	WED	THU	FRI	SAT
		1	2	3	4	5
			お客様 ご注文日	実働1日目	実働2日目	実働3日目
6	7	8	9	10	11	12
休日	実働4日目	ミスミ出荷日 実働5日目				

標準対応大口商品は出荷日が異なります

大口出荷日 +9 日日出荷 数量 30~50
①ストック対応なし

- 標準対応大口サービスをご利用の場合、通常出荷日にごこのマーク、もしくは数量スライドに表記された日数を加算したものが出荷日となります。

(例) 実働3日日出荷の商品で大口追加日数が9日の場合は実働12日日出荷となります。

①ストックはご利用いただけません。

個別対応大口は、キャンセルはお受けできませんのでご了承ください。

営業日について

日曜と年末年始以外は営業しております

- 土曜・祝日の営業時間も、平日と同じAM8:00からPM8:00です。
- 土曜・日曜・祝日に配達ご希望の場合は、ミスミカスタマー・サービス・センターへご相談ください。

お問合せはこちら

ミスミ カスタマー・サービス・センター

TEL: 0120-343-066
FAX: 0570-034-355

緊急サービスシステム「ストック」について

緊急サービスシステム【ストック】について

受注製作品でも、いざという時に短時間で出荷させていただくシステムです





- 概要**
- 【ストックT】は3日日出荷の商品をご注文当日に出荷いたします。
 - 【ストックA】は3日日出荷の商品をご注文翌日に出荷させていただくサービスです。(受付時間が1時間延長され、PM6:00になりました。)

- ミスミの商品はミスミカレンダー上の実働日数(=ミスミ営業日)で出荷日をご案内しています。ミスミは日曜と年末年始以外は営業しております。
- 正確な出荷日のご確認は、巻末のミスミカレンダーをご覧ください。なお、数量によっては出荷日が変動する場合がありますのでご了承願います。
- 製造メーカーの休日等(春の大型連休、夏季休暇等)の事情により出荷日が変更となることがあります。

緊急システムサービス【ストックT/A早割/A/B/C】のサービス内容について

■緊急システムサービス一覧表

- 緊急システム【ストック】は、それぞれのストックマークが出荷日欄に表示されている商品のみご利用いただけます。また、材質や規格によっては一部商品で【ストック】がご利用いただけない場合がありますので、必ず商品ページのストックマークと注記をご確認ください。
- ストックの種類によって受付時間、出荷日、キャンセルポリシー、ストック料金及び課金システムが異なります。下表をご確認の上ご利用ください。
- 【長納期大口割(ストックL)】についてはP.135をご覧ください。

マーク	ストックT	ストックA早割	ストックA	ストックB	ストックC	ご注意事項
出荷日	当日出荷	翌日出荷	3日日出荷	5日日出荷		・ミスミでは出荷日を保証しております。 ・数量によっては出荷日が変動する場合があります。
受付時間	 正午まで	 PM3:00まで	 PM6:00まで	 PM8:00まで		当日のご注文となるのは、【ストックT】は正午まで、【ストックA】はPM6:00まで、【ストックB・C】はPM8:00までとなります。それ以降のご注文は翌日扱いとなりますので、ご注意ください。
キャンセルについて	不可	不可	キャンセルポリシー (P.2533)をご覧ください	キャンセルポリシー (P.2533)をご覧ください		・【ストックT/A早割】のご注文後のキャンセル・変更はできません。
出荷元	製造拠点から直送	ミスミ流通センターから出荷	製造拠点から直送	製造拠点から直送		・流通センターから出荷される【ストックA早割】の運送所要日数は、P.2532をご覧ください。 ・製造拠点から直送される他のストック品は、所要日数が異なる場合があります。
課金システム	単位	1本当たり	1明細行(※)当たり 一律最大300円	1本当たり 但し、3本以上は 1明細行(※)当たり 一律料金	1本当たり 但し、3本以上は1明細行(※)当たり 一律料金	・【ストックA早割】は1明細行当たり本数に関わらず一律料金となります。 ・【ストックA/B/C】では4本以上のご注文でも3本分のストック料金が適用され、1明細行当たり一律料金となります。
	課金例	1本 1,600円 2本 3,200円 3本 4,800円 4本 6,400円 5本以上も同様に 1本当たり一律300円	1本 300円 2本 300円 3本 300円 4本 300円 5本以上も本数に 関わらず一律300円	1本 800円 2本 1,600円 3本 2,160円 4本 2,160円 5本以上も本数に 関わらず一律2,160円	1本 800円 2本 1,600円 3本 2,160円 4本 2,160円 5本以上も本数に 関わらず一律2,160円	
備考	①商品によってストック料金設定が異なります。各商品ページにてご確認ください。 ②お支払方法が代金引換の場合は、ストックサービスはご利用いただけません。					

※明細行(めいさいぎょう)とは?

右表の赤枠で囲まれた行が1明細行となります。

- 同じ商品(同一サイズ・同一型番)を複数ご注文いただくと、1明細行で数量が記載され、明細行課金の場合はこの一行ずつが課金単位となります。
- 同じ商品でも明細行を分けてご注文される場合は、それぞれの明細行に対してストック料金が課金されます。
- 本数課金の商品は、明細行に関わらず1本ごとに課金されます。

1明細行

※このWOSお見積りは合計3明細行で構成されています。

項番	お客様ご注文番号 商品名	数量	単価	金額	ストック	実働日数
001	シャフト SFJ16-500(ミスミ) (ストック料金 従来2,160円が早割適用で300円)	3	1,210	3,630	A*	1日間
002	シャフトホルダ SHHBT16(ミスミ)	3	1,850	5,550	A	1日間
003	ゴクテイトウボルト GBTST16-SUS-CBSTS (ミスミ)	300	160	48,000		在庫品 1日間

①Web Order System (WOS)のお見積画面イメージです。

ストックA早割は明細行単位ですで大変お得です

- ご注文の1明細行当たりにストック料金が課金されます。
- 本数に関わらず一律料金です、ストック料金が大幅にお得になります。

<ストック課金例比較> ※右表をご覧ください。

ケース1 シャフト SFJ16-500をストックAで3本ご注文された場合:
商品代金3,300円(①1,100円x3本)+ストックA料金2,160円(②800円x3本の1割引)
=合計 5,490円 (①1,820円、内ストック料金は1本当たり720円)

ケース2 シャフト SFJ16-500をストックA早割で3本ご注文された場合:
商品代金3,330円(①1,110円x3本)+ストックA早割料金300円(1明細行当たり一律料金)
=合計 3,630円 (①1,210円、内ストック料金は1本当たり100円)

- 【ストックA/B/C】では3本以上のご注文であれば本数に関わらず3本分のストック料金の1割引サービスをお受けいたします。この場合も、ご注文の1明細行当たりの課金となります。

<ストック課金例比較> 左記ケース1と2のストック料金のみの比較です

